



# BATHROOM FURNITURE

VONIOS BALDAI  
VANNITOAMÖÖBEL



[www.raguvosbaldai.lt](http://www.raguvosbaldai.lt)

**The UAB Raguvos Baldai & Co.** factory was established in 1990 in Raguva, a town of the Panevėžys District. From the very beginning of its founding, the company has been specialising in manufacturing kitchen and bathroom furniture. Beginning in 1995, the company focused all of its capabilities on the manufacturing of bathroom furniture. Excellent management, new equipment and qualified employees ensure the high quality of the company's manufactured products. The company uses modern state-of-the-art technologies in the manufacturing process and ecologically clean materials, which ensure the best quality of the manufactured products. Coated MDF is used in the manufacturing of furniture facades. Polyurethane paint provides perfect protection against moisture. We use ecologically clean, moisture resistant and rustproof mirrors.

**UAB Raguvos Baldai & Co.** successfully conducts trade operations not only in Lithuania, but also in other countries of the European Union.

**UAB Raguvos Baldai & Co.** will help you turn your bathroom into an original, peaceful oasis. Every once in a while, people like to be alone; alone to contemplate their thoughts and troubles. You will not find a more comfortable place for this sort of meditation than in your very own bathroom. This part of the interior should reveal your likes, needs, and visions and correspond to your inner being.

All that is left to do is to wish you wonderful moments of rest and relaxation in your personally created sanctuary.

**UAB „Raguvos baldai“ ir ko** gamykla įkurta 1990 m. Panevėžio rajone, Raguvos miestelyje. Nuo pat įsikūrimo pradžios įmonė specializavosi virtuvių bei vonios baldų gamyboje. Nuo 1995 m. įmonė visas jėgas atiduoda vonios baldų gamybai. Puikus vadovavimas, nauji įrengimai, kvalifikuoti darbininkai užtikrina gaminamos produkcijos kokybę. Įmonė gamyboje naudoja šiuolaikiškas pažangias technologijas ir ekologiškai švarias medžiagas, kurios užtikrina aukštą gaminamos produkcijos kokybę. Baldų fasadų gamybai yra naudojamas dažytas MDF. Poliuretaniiniai dažai puikiai apsaugo baldus nuo drėgmės poveikio. Naudojami ekologiškai švarūs, atsparūs drėgmei ir nerūdijantys veidrodžiai.

**UAB „Raguvos baldai“ ir ko** sėkmingai prekiauja ne tik Lietuvoje, bet ir kitose Europos Sąjungos šalyse.

Žmogus kartais nori pabūti vienas su savimi, su savo mintimis ir vargais. Nerastume patogesnės vietos tokiems apmąstymams kaip vonios kambarys. Jis išduoda žmogaus pomėgius, poreikius, svajas. Ši interjero dalis turi atitikti žmogaus vidinę būseną.

**UAB „Raguvos baldai“ ir ko** padės Jums ją paversti savotiška ramybės oaze.

Belieka Jums palinkėti malonių poilsio ir relaksacijos akimirkų savo susikurtoje šventovėje.

**Tėhas UAB Raguvos Baldai & Co.** asutati aastal 1990 Panevėžise maakonnas Raguva linnas. Ettevõte spetsialiseerus kohe rajamisest peale köögi- ja vannitoamööbli valmistamisele. Alates aastast 1995 keskendati ettevõttes kogu tähelepanu vannitoamööblile. Eeskujulik juhtimine, uued seadmed ja kvalifitseeritud töötajad kindlustavad toodangu kõrge kvaliteedi. Tootmisprotsessis kasutatakse moodsat nüüdisaegset tehnoloogiat ning ökoloogiliselt puhtaid materjale, mis tagavad valmistatavate toodete eeskujuliku kvaliteedi. Mööbli esikülgedel valmistamisel kasutatakse kaetud MDF-plaate. Polüüretaanvärvi tagab suurepärase kaitse niiskuse eest. Me kasutame oma toodetes ökoloogiliselt puhtaid, niiskus- ja roostekindlaid peegleid.

**UAB Raguvos Baldai & Co.** arendab edukat äritegevust mitte ainult Leedus, vaid ka Euroopa Liidu teistes riikides. Mõnikord meeldib inimestele jääda oma mõtete ja muredega omaette. Raske on leida sedalaadi mõtisklusteks paremat paika kui vannituba. Just siin tulevad kõige paremini esile salasoovid, vajadused ja nägemused. Interjööri see osa peab tingimata vastama inimese sisemisele seisundile.

**UAB Raguvos Baldai & Co.** aitab teil luua oma kodus ainulaadse rahuliku oaasi.

Jääb vaid soovida teile imelisi puhkehetki enda kujundatud pelgupaigas.



# LIFE STYLE

LILLY	...../ 4 / 44 /
CARME	...../ 6 / 45 /
VERONA	...../ 8 / 46 /
ROMA	...../ 20 / 47 /
EUMAR	...../ 24 / 48 /
CREDO	...../ 32 / 49 /
LIDIA	...../ 36 / 51 /
NATAS	...../ 40 / 52 /

# HOME STYLE

RASA	...../ 54 / 78 /
RETRO	...../ 60 / 80 /
PERLAS	...../ 62 / 80 /
ELZA	...../ 68 / 84 /
BONA	...../ 70 / 85 /
SCANDIC	...../ 72 / 86 /
NORDIC	...../ 76 / 88 /

# LILLY

LILLY. It is fun to bathe together. This piece of furniture is designed for people living in a similar rhythm of life, who especially appreciate their privacy. The furniture set has a unique chest of drawers with elegant transparent castors, which will easily find its place in your bathroom. The chest is mounted with a high-quality double mineral washbasin. The light oak finish will give your bathroom a more natural flavour and warmth.

LILLY. Kartu praustis smagiau. Šis baldas yra skirtas žmonėms, gyvenantiems panašiu gyvenimo ritmu bei ypač vertinantiems savo privačią erdvę. Baldų komplektas turi išskirtinę komodą su elegantiškais skaidriais ratukais, kuri lengvai suras vietą jūsų vonios kambaryje. Baldas montuojamas su kokybišku akmens masės dvigubu praustu. Šviesaus ąžuolo apdaila suteiks jūsų vonios kambariui daugiau natūralumo bei šilumos.

LILLY. Koos on vahva pesta. See mööbel on disainitud sarnase elurütmiga inimestele, kes hindavad privaatsust. Mööblikomplektis on elegantsete läbipaistvate ratastega unikaalne kummut, mida on lihtne vannitoas õigele kohale paigutada. Kummut on komplektis kõrgekvaliteedilise kivist topeltvalamuga. Hele tammepuuviimistlus annab teie vannitoale loomulikuma välimuse ja soojuse.





mirror / veidrodis / peegel

basin unit / apatinė spintelė / valamukapp

side cabinet / apatinė spintelė / alumine kapp

wall unit / ūkinė spintelė / kapp

washbasin / praustuvas / valamu

luminaire / šviestuvus / valgusti

Art. No.

LLV120-SA

LLD40-SA

LLR40-SA

LLU40-SA

MP 120D-LILLY

SV-XA

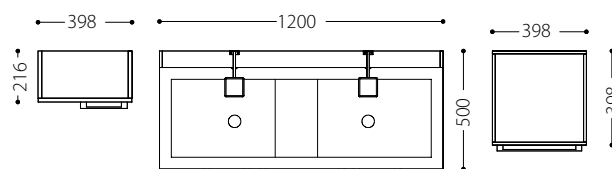



# CARME

CARME. Dark walnut finished furniture of a special design with an elegant oval-shaped mirror and two classic lamps. A 130 cm wide basin of exclusive design will bring that special grace to your bathroom. Includes a utility cabinet fitted with glass shelves. The four equally sized drawers are complete with automatic opening mechanisms that open at a light touch of your hand.

CARME. Ypatingo dizaino tamsaus riešuto apdailos baldų komplektas su elegantišku ovalo formos veidrodžiu bei dviem klasikiniais šviestuvais. Išskirtinio dizaino 130 cm pločio praustuvas suteiks ypatingo grakštumo vonios kambariui. Ūkinė spinta montuojama su stiklo lentynėlėmis. Keturiuose vienodų matmenų stalčiuose sumontuoti savaiminio atsidarymo mechanizmai, kurie atsidaro nuo lengvo paspaudimo.

CARME. Tumeda pähkelviimistlusega mööbel on valmistatud eridisainiga, elegantse ovaalse peegli ja klassikaliste lampidega. 130 cm laiusel valamul on eksklusiivne disain, mis annab teie vannitoale erilise veetluse. Sisaldab klaasriulitega kappi. Neljal võrdse suurusega sahtlil on automaatne avamismehhanism, mis reageerib vaid kergele käepuudutusele.







[mirror](#) / veidrodis / peegel  
[basin unit](#) / apatinė spintelė / valamukapp  
[wall unit](#) / ūkinė spintelė / kapp  
[washbasin](#) / praustuvas / valamu  
[luminaire](#) / šviestuvas / valgusti

Art. No.

MRV70-RS  
 MRA130-RS  
 MRU30-RS  
 MP130  
 SV-UP

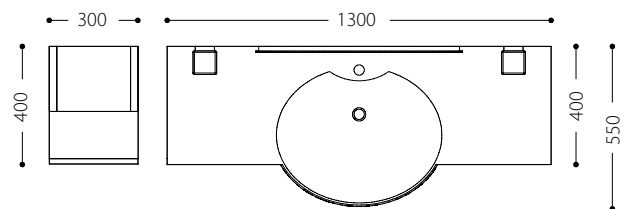

# VERONA





VERONA. This furniture is fitted for modern 60, 80 and 100 cm ceramic basins. It has an internal drawer with individual compartments for bath accessories. The upper parts are made of mirrors with special lighting, providing warmth and comfort to your bathroom. The black furniture facades and wood-coloured housing create a special aura in your bathroom. White Verona – Scandinavian design suitable for any bathroom.

VERONA. Baldai montuojami su moderniais 60, 80 ir 100 cm keraminiais praustuvais. Sumontuotas vidinis stalčius su atskirais skyreliais vonios aksesuarams. Viršutinės dalys yra pagamintos naudojant veidrodžius su specialiu apšvietimu, suteikiančiu šilumos bei jaukumo vonios kambariui. Juodi baldų fasadai bei medžio spalvos korpusas sukuria ypatingą aplinką vonios kambaryje. Balta VERONA – skandinaviškas dizainas – tinka bet kuriam vonios kambariui.

VERONA. See mööblikomplekt sisaldab kaasaegset 60, 80 või 100 cm suurust keraamilist valamut. Selle sisemine sahtel on jagatud erinevateks sektiioonideks, kuhu panna vannitarbeid. Ülemine osa on spetsiaalse valgustusega peeglitest, mis lisab teie vannitoale soojust ja õdusust. Must mööblifassaad ja puiduvärvi korpus loob teie vannituppa erilise aura. Valge Verona – skandinaavia disain – sobib igasse vannituppa.



	Art. No.
<a href="#">mirror cabinet</a> / viršutinė spintelė / peegelkapp	IMV46
<a href="#">basin unit</a> / apatinė spintelė / valamukapp	IMA59
<a href="#">wall unit</a> / ūkinė spintelė / kapp	IMU32
<a href="#">washbasin</a> / praustuvas / valamu	LF1041

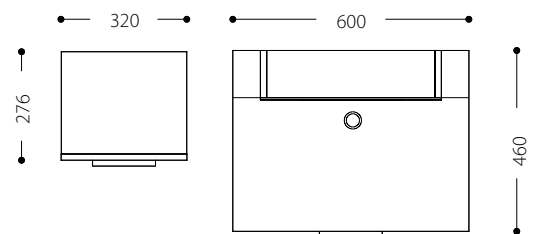

# VERONA



- [mirror with lighting](#) / veidrodis su apšvietimu / valgustatud peegel
- [basin unit](#) / apatinē spintelē / valamukapp
- [wall unit](#) / ūkinē spintelē / kapp
- [washbasin](#) / praustuvās / valamu

Art. No.  
IMV76  
IMA79  
IMU32  
LF1043

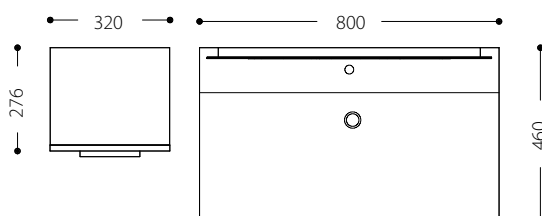





# VERONA





	Art. No.
mirror with lighting / veidrodis su apšvietimu / valgustatud peegel	IMV76
basin unit / apatinē spintelē / valamukapp	IMA99
wall unit / ūkinē spintelē / kapp	IMU32
washbasin / praustuvas / valamu	LF1045

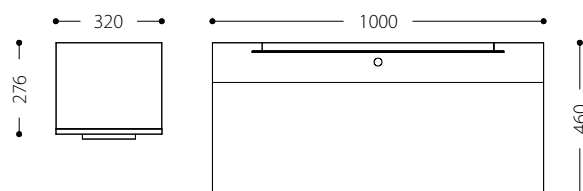



# VERONA



Art. No.

mirror / veidrodis / peegel

CBV60

basin unit / apatinē spintelē / valamukapp

IMA59B

wall unit / ūkinē spintelē / kapp

IMU32B

washbasin / praustuvas / valamu

LF1041

luminaire / šviestuvus / valgusti

SV-PRIMA60

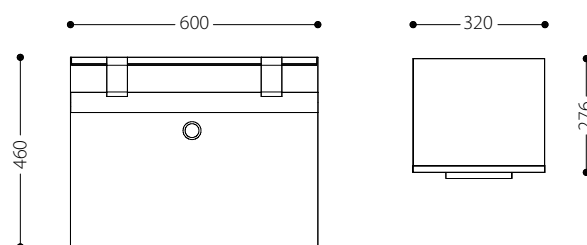



# VERONA





[mirror with lighting](#) / veidrodis su apšvietimu / valgustatud peegel  
[basin unit](#) / apatinė spintelė / valamukapp  
[wall unit](#) / ūkinė spintelė / kapp  
[washbasin](#) / praustuvas / valamu

Art. No.  
 IMV76  
 IMA79B  
 IMU32B  
 LF1043

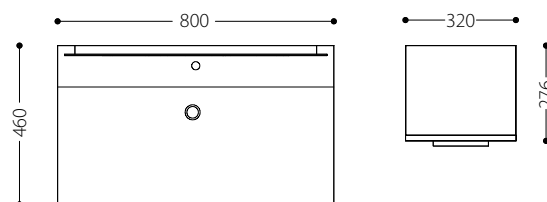

# VERONA

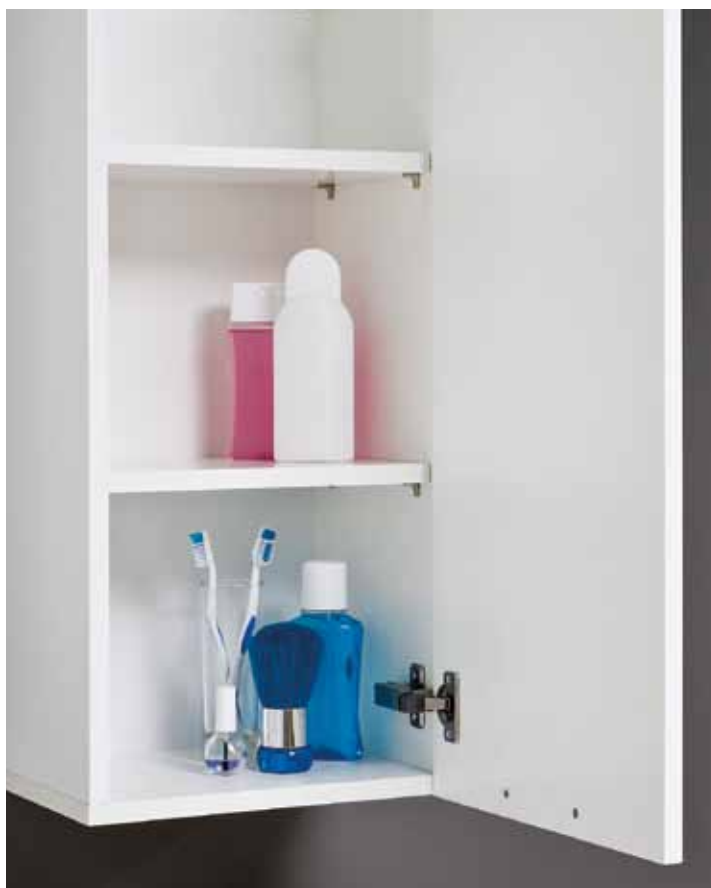

mirror with lighting / veidrodis su apšvietimu / valgustatud peegel

basin unit / apatinē spintelē / valamukapp

wall unit / ūkinē spintelē / kapp

washbasin / praustuvās / valamu

Art. No.

IMV76

IMA99B

IMU32B

LF1045

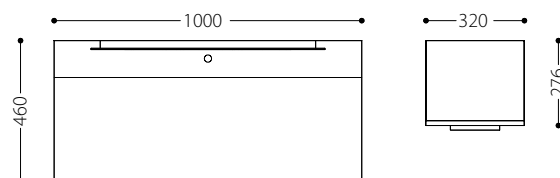





# ROMA

ROMA. These cabinets have their own unique appeal to a particular customer group; people who appreciate strict forms and functionality will love this series of furniture. This furniture is made of Romana cherry or glossy white painted panels, providing exceptional comfort and warmth for furniture. The bottom wall locker is tailored to accent the stylish mineral washbasin. If you need to use more furniture than just a single cabinet in your bathroom, you can successfully adapt the cube-shaped locker modules, which are small but functional and can be mounted in different places of the bathroom.

ROMA – šios spintelės turi išskirtinį savo pirkėjų ratą. Žmonės, kurie vertina griežtas formas, funkcionalumą rinksis šios serijos baldus. Šie baldai gaminami iš „romana“ vyšnios arba baltai blizgiai dažytos plokštės, suteikiančios baldams ypatingo jaukumo bei šilumo. Apatinė pakabinama spintelė pritaikyta stilingam akmens masės praustuviui. Esant poreikiui vonios kambaryje panaudoti daugiau baldų nei vieną spintelę, sėkmingai galima prisitaikyti kubiuko formos spintelės-modulius, kurios yra nedidelės, bet funkcionalios ir gali būti montuojamos skirtingose vonios kambario vietose.

ROMA. Need kapid võluvad eriti selliseid kliente, kellele meeldivad ranged vormid ja funktsionaalsus. Selle mööbli valmistamisel on kasutatud „Romana“ kirssi või säravvalgeid paneele, mis annab mööblile erilist rahustava ja sooja efekti. Alumise seinakapi kujundus rõhutab stiilset kivivalamut. Kui te vajate vannitupa rohkem mööblit kui vaid üht kappi, saate kandilise kujuga moodulkappe edukalt ümber paigutada – need on väikesed, kuid funktsionaalsed, ning neid saab vannitoas erinevatesse kohtadesse paigutada.







[mirror](#) / veidrodis / peegel  
[shelf](#) / lentyna / riiul  
[basin unit](#) / apatinė spintelė / valamukapp  
[wall unit](#) / ūkinė spintelė / kapp  
[washbasin](#) / praustuvas / valamu  
[luminaire](#) / šviestuvus / valgusti

Art. No.  
 RV98S  
 RL98  
 RA100  
 RV38  
 MP100  
 SV-SKY

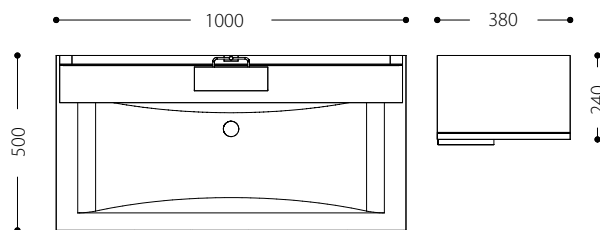

# ROMA





[mirror](#) / veidrodis / peegel  
[shelf](#) / lentyna / riiul  
[basin unit](#) / apatinė spintelė / valamukapp  
[wall unit](#) / ūkinė spintelė / kapp  
[washbasin](#) / praustuvas / valamu  
[luminaire](#) / šviestuvus / valgusti

Art. No.  
 RV98S  
 RL98B  
 RA100B  
 RV38B  
 MP100  
 SV-SKY

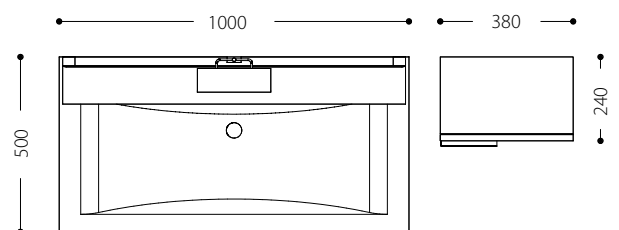

# EUMAR

EUMAR. A classic gloss painted furniture set with a mineral washbasin, milled handles and soft-closing drawer mechanisms. Four colour alternatives, classical white among them. A clean classic range, with a splash of colour to co-ordinate with your own personal style.

EUMAR. Klasikinis blizgiai dažytas baldų komplektas su akmens masės praustuvu, frezuotomis rankenomis bei švelnaus užsidarymo stalčių mechanizmais. Galimi keturi blizgiai dažyti spalvų variantai, tarp jų ir klasikinis – baltas-variantas.

EUMAR. Klassikaline läikviimistlusega mööblikomplekt kivist valamü, freesitud käepidemete ja pehmelt sulguvate sahtlimehhanismidega. Võimalik on nelja värvi lakkvärviga viimistlus, sealhulgas ka klassikaline – valge.





[mirror](#) / veidrodis / peegel  
[basin unit](#) / apatinė spintelė / valamukapp  
[wall unit](#) / ūkinė spintelė / kapp  
[washbasin](#) / praustuvas / valamu  
[luminaire](#) / šviestuvus / valgusti

Art. No.  
 EEV90  
 EEA90-RA  
 EEU26-RA  
 EP90  
 SV-PRIMA 90

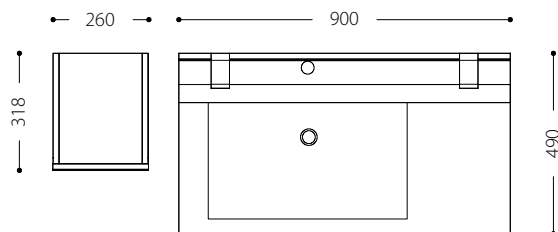

# EUMAR



[mirror](#) / veidrodis / peegel  
[basin unit](#) / apatinē spintelē / valamukapp  
[wall unit](#) / ūkinē spintelē / kapp  
[washbasin](#) / praustuvās / valamu  
[luminaire](#) / šviestuvās / valgusti

Art. No.  
EEV90  
EEA90-PL  
EEU26-PL  
EP90  
SV-PRIMA 90

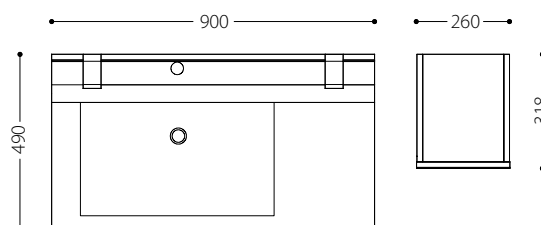









	Art. No.
mirror / veidrodis / peegel	EEV90
basin unit / apatinē spintelē / valamukapp	EEA90-SR
wall unit / ūkinē spintelē / kapp	EEU26-SR
washbasin / praustuvas / valamu	EP90
luminaire / šviestuvus / valgusti	SV-PRIMA 90

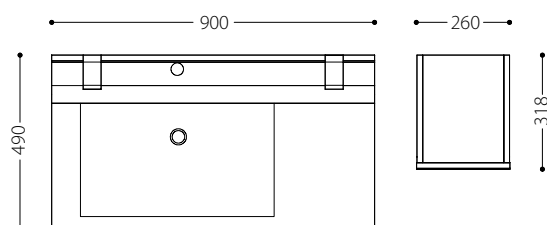



# EUMAR





[mirror](#) / veidrodis / peegel  
[basin unit](#) / apatinė spintelė / valamukapp  
[wall unit](#) / ūkinė spintelė / kapp  
[washbasin](#) / praustuvas / valamu  
[luminaire](#) / šviestuvus / valgusti

Art. No.  
 EEV90  
 EEA90-BA  
 EEU26-BA  
 EP90  
 SV-PRIMA 90

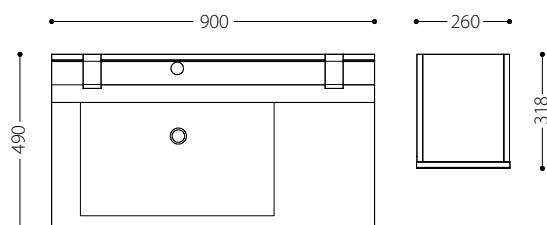

# CREDO

CREDO. A new series of furniture for a modern bathroom. The furniture is made in a traditional white colour, with dark imitation walnut parts. CREDO bottom cabinets are produced in two widths under high quality ceramic washbasins. Each bottom cabinet has a matching in size mirror. Fluorescent lamps can be mounted above the mirror. All cabinets in this series are wall mounted. If you worry that your wall strength is insufficient, you can additionally order metal legs for the lower cabinets.

CREDO – tai nauja baldų serija, sukurta moderniam vonios kambariui. Balduose naudojama tradicinė balta spalva, sukomponuota su tamsaus riešuto imitacijos detalėmis. CREDO apatinės spintelės gaminamos dviejų pločių po aukštos kokybės keraminiais praustuvais. Kiekvienai spintelei priderintas atitinkamo pločio veidrodis. Virš veidrodžio galima montuoti liuminescencinį šviestuvą. Šios serijos visos spintelės yra kabinamos ant sienos. Jei baiminatės, kad jūsų siena yra nepakankamai tvirta, apatinių spintelių pastatymui papildomai galite užsisakyti metalines kojeles.

CREDO. Uus mööblikomplekt kaasaegsele vannitoale. Mööbel on traditsionaalset valget värvi, millele on lisatud tumedad pähkliimitatsiooniga osad. CREDO valamukappidel on kõrge kvaliteediga keraamilised valamud. Credo valamukappe ja peegleid toodetakse kahes mõõdus. Kõik komplektis olevad kapid on seintele paigaldatavad. Kui te arvate, et seinad ei ole piisavalt tugevad, võite alumistele kappidele tellida lisaks ka metalljalad.



	Art. No.
mirror / veidrodis / peegel	CBV60
basin unit / apatinė spintelė / valamukapp	CPA60-2
wall unit / ūkinė spintelė / kapp	CRU34/166
washbasin / praustuvas / valamu	VP65
luminaire / šviestuvus / valgusti	SV-PRIMA 60
Metal leg / Metalinė kojelė / Metalljalg	KS140

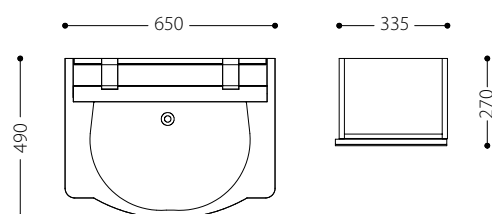





# CREDO



	Art. No.
mirror / veidrodis / peegel	CBV94
basin unit / apatiné spintelé / valamukapp	CPA94-2
wall unit / ūkiné spintelé / kapp	CPU34/96
washbasin / praustuvas / valamu	VP100
luminaire / šviestuvus / valgusti	SV-PRIMA 90

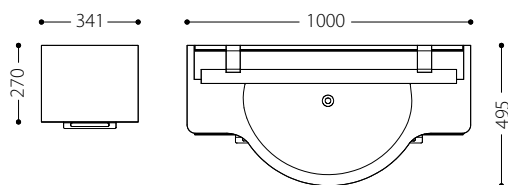





# LIDIA

LIDIA. A modern bathroom furniture set with a 120 cm mineral washbasin. Drawers are fitted with soft closing mechanisms and chrome handles. Choose a light or dark oak finish. Open shelves may be hung on the right or on the left.

LIDIA. Modernus vonios baldų komplektas su akmens masės 120 cm praustuviu. Stalčiai montuojami su švelnaus užsidarymo mechanizmais bei chromuotomis rankenėlėmis. Galimybė rinktis iš šviesaus arba tamsaus ąžuolo apdailos. Taip pat galima atviras lentynas kabinti tiek dešinėje, tiek kairėje pusėje.

LIDIA. Kaasaegne vannitoamööbli komplekt 120 cm suuruse kivivalamuga. Sahtlitel on pehmed sulgmehhanismid ja kroomist käepidemed. Valida on heleda või tumeda tamme vahel. Lahtisi riuleid võib panna nii paremale kui ka vasakule.





[mirror](#) / veidrodis / peegel  
[basin unit](#) / apatinė spintelė / valamukapp  
[wall unit](#) / ūkinė spintelė / kapp  
[open shelves](#) / atviros lentynos / riiulid  
[washbasin](#) / praustuvas / valamu  
[luminaire](#) / šviestuvas / valgusti

Art. No.

LYV115-SA  
 LYA120-SAR  
 LYU40-SAR  
 LYL38-SA  
 ML120  
 SV-WINTER

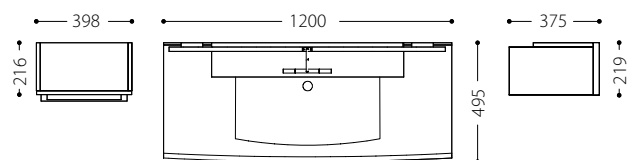

# LIDIA



	Art. No.
<a href="#">mirror</a> / veidrodis / peegel	LYV115-TA
<a href="#">basin unit</a> / apatinė spintelė / valamukapp	LYA120-TAR
<a href="#">wall unit</a> / ūkinė spintelė / kapp	LYU40-TAR
<a href="#">open shelves</a> / atviros lentynos / riulid	LYL38-TA
<a href="#">washbasin</a> / praustuvas / valamu	ML120
<a href="#">luminaire</a> / šviestuvus / valgusti	SV-WINTER

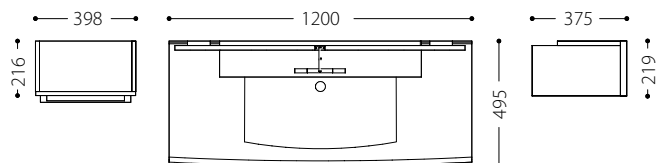







# NATAS

NATAS. Contrasting colours, shapes and other connecting elements create a strong, vibrant and creative combination. There is probably no other combination of colours, so easily adaptable in the interior, as distinguished in this particular series of furniture. Both the upper and lower cabinets are made of dark walnut laminated wood panels, The lower cabinets are particularly lively due to their contrasting white painted chipboard doors. NATAS series furniture is adjusted to the most common two widths of high-quality ceramic washbasins; each of the lower cabinets has different shapes and dimensions compared to the upper cabinets with mirrors, halogen lighting, a switch and a socket. Lower cabinets are completed in conjunction with glossy, height-adjustable metal legs.

NATAS. Spalvų kontrastiškumas, formos, kiti jungiamieji elementai sukuria solidžią, gyvybingą bei kūrybišką kombinaciją. Tikriausiai nėra kito taip lengvai interjere priderinamo spalvų junginio, koku pasižymi būtent šios serijos baldai. Tiek viršutinės, tiek apatinės spintelės pagamintos iš tamsaus riešuto laminuotos medžio plokštės, tačiau apatinėms spintelėms ypač kontrastingo gyvybingumo suteikia baltai dažytos durelės iš MDF. NATAS serijos baldai pritaikyti dviejų pločių aukštos kokybės keraminiams praustuovams, kiekvienai apatinei spintelei pasiūlytos skirtingų formų bei atitinkamų matmenų viršutinės spintelės su veidrodžiais, halogeniniu apšvietimu, jungikliu ir rozete. Apatinės spintelės komplektuojamos kartu su blizgiomis, reguliuojamo aukščio metalinėmis kojelėmis.

NATAS. Kontrastsed värvid, vormid ja muud ühendavad elemendid annavad tugeva, vitaalse ja loova kombinatsiooni. Tõenäoliselt ei ole olemas teist värvikombinatsiooni, mis oleks nii hästi interjööriaga kohandatav kui selle mööblikomplekti puhul kasutatud värvivalik. Nii ülemised kui ka alumised kapid on tänu kontrastsetele valgetele saepuruplaadist ustele eriliselt elavad. NATAS mööblikomplekt on kohandatud kõige tavalisemate kolme mõõtmeaga kõrgekvaliteediliste keraamiliste valamutega; kõigi alumiste kappide kujud ja mõõtmed on erinevad ülemistest kappidest, millel on peegliid, halogeenvalgustus, lüüti ja pistikupesa. Alumisi kappe täiustavad samal ajal läikivad, reguleeritava korgusega metalljalad.





	Art. No.
mirror cabinet / viršutinė spintelė / peegelkapp	NV52
basin unit / apatinė spintelė / valamukapp	NA60-3
tall unit / ūkinė spintelė / kapp	NU34
washbasin / praustuvus / valamu	VP65

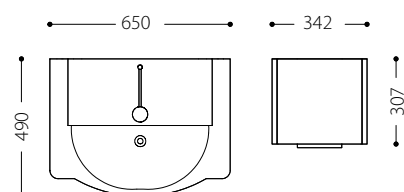

# NATAS





	Art. No.
mirror cabinet / viršutinė spintelė / peegelkapp	NV95
basin unit / apatinė spintelė / valamukapp	NA95-3
tall unit / ūkinė spintelė / kapp	NU34
washbasin / praustuvas / valamu	VP100

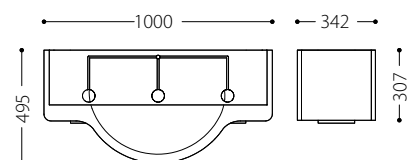

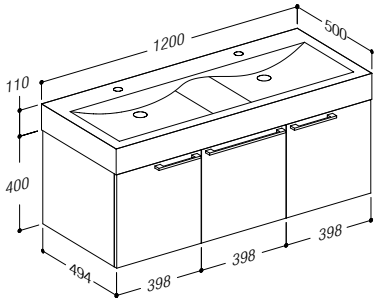
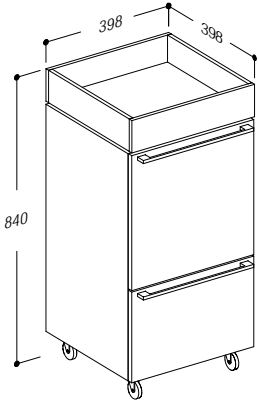
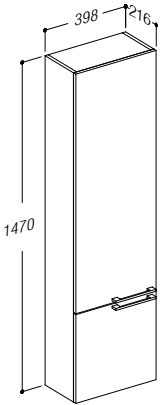
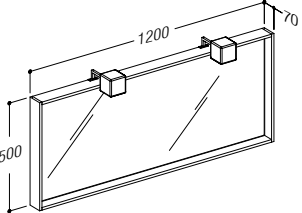
		Width / Plotis / Laius	Colour / Spalva / Vārv	Art. No. / Art. Nr. / Osa nr.
	<p>Double door on the sides and a drawer with soft closing mechanisms in the middle.</p> <p>Šonuose yra dvi durės, viduryje - stalčius su švelnaus uždarymo mechanizmais.</p> <p>Kūlgedel topeltuksed, keskel pehmelt sulguv sahtel.</p>	1200	Light oak / Šviesus ąžuolas / Hele tamm	LLD40-SA
	<p>Washbasin / Praustuvus / Valamu</p>	1200	White, mineral / Baltas, akmenis masė / Valge, kivist	MP120D-LILLY
	<p>The upper part is supplied with unattached doors, which, as appropriate, may be opened to the left or right side. The lower part has a drawer. The drawer and the doors have smooth closing mechanisms. The cabinet is on wheels with blockers. Metal chrome-plated handles.</p> <p>Viršutinė dalis tiekama su nepritvirtintomis durėmis, kurios, pagal poreikį, gali atsidaryti į kairę arba į dešinę pusę. Apatinė dalis su stalčiumi. Stalčius bei durės yra su švelnaus uždarymo mechanizmais. Spintelė yra su ratukais, kurie turi blokavimo funkciją. Metalinės chromuotos rankenėlės.</p> <p>Ūlaosaga kaasas paigaldamata uksed, mis avanevad vasta-valt vajadusele kas vasakule vői paremale. Alaosas sahtel. Sahtliil ja ustel on pehmed sulgmehhanismid. Kapp on ratastel, piirajatega. Metallist kroomitud käepidemed.</p>	398	Light oak / Šviesus ąžuolas / Hele tamm	LLR40-SA
	<p>Two doors with soft closing mechanisms. The upper part is supplied with unattached doors, which, as appropriate, may be opened to the left or right side. Metal chrome-plated handles.</p> <p>Dvejos durės su švelnaus uždarymo mechanizmais. Viršutinė dalis tiekama su nepritvirtintomis durėmis, kurios, pagal poreikį, gali atsidaryti į kairę arba į dešinę pusę. Metalinės chromuotos rankenėlės.</p> <p>Kaks ust pehmete sulgmehhanismidega. Ūlaosaga kaasas kaks paigaldamata ust, mis avanevad vastavalt vajadusele kas vasakule vői paremale. Metallist kroomitud käepidemed.</p>	398	Light oak / Šviesus ąžuolas / Hele tamm	LLU40-SA
	<p>Mirror with a large light oak finish frame.</p> <p>Veidrodis su plačiu šviesaus ąžuolo apdailos rėmeliu.</p> <p>Laia raamiga peegel, viimistlus hele tamm.</p>	1200	Light oak / Šviesus ąžuolas / Hele tamm	LLV120-SA
	<p>Luminaire / Šviestuvus / Valgusti</p>		Metal, chrome / Metalinis, chromuotas / Metall, kroom	SV-XA

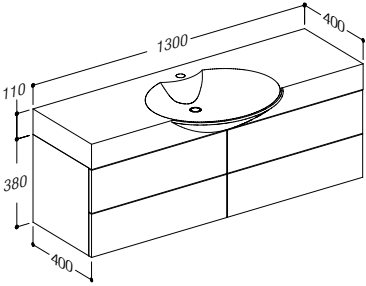
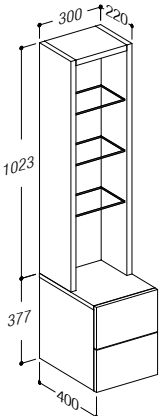
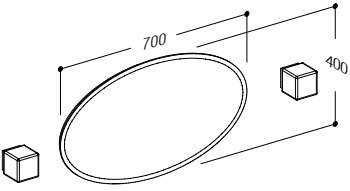
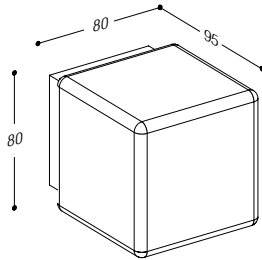

		Width / Plotis / Laius	Colour / Spalva / Vārv	Art. No. / Art. Nr. / Osa nr.
	<p>Four drawers with built-in, easy-click opening mechanisms. The piece of furniture with the washbasin is mounted on the wall.</p> <p>Keturi stalčiai su įmontuotais lengvo paspaudimo atidarymo mechanizmais. Baldas su praustuvu montuojamas prie sienos.</p> <p>Neli sahtlit sisseehitatud lihtsa avamismehhanismiga. See mööbliese paigutatakse seinale koos valamuga.</p>	1300	Walnut / Riešutmedis / Pähkel	MRA130-RS
	<p>Washbasin / Praustuvas / Valamu</p>	1300	White, mineral / Baltas, akmens masē / Valge, kivist	MP130
	<p>Two drawers with built-in easy-click opening mechanisms. The three glass shelves.</p> <p>Du stalčiai su įmontuotais lengvo paspaudimo atidarymo mechanizmais. Trys stiklo lentynėlės.</p> <p>Kaks sahtlit sisseehitatud lihtsa avamismehhanismiga. Kolm klaasriiulit.</p>	300	Walnut / Riešutmedis / Pähkel	MRU30-RS
	<p>Mirror with facets.</p> <p>Veidrodis su facetu.</p> <p>Tahuline peegel.</p>	700	Walnut / Riešutmedis / Pähkel	MRV70-RS
		<p>Luminaire / Šviestuvus / Valgusti</p>		Metal, chrome / Metalinis, chromuotas / Metall, kroom

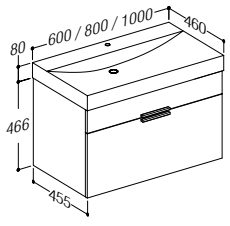
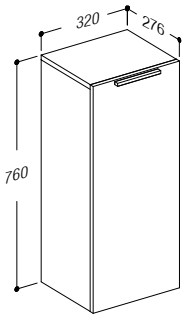
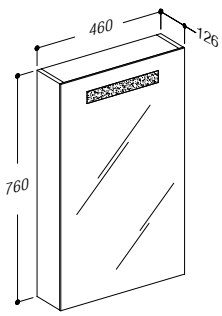
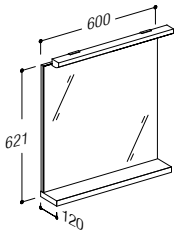
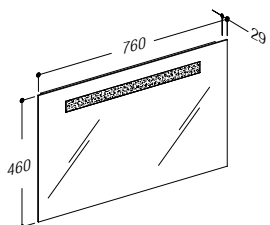
		Width / Plotis / Laius	Colour / Spalva / Vārv	Art. No. / Art. Nr. / Osa nr.	
	<p>There are two soft closing drawers in the 1000 mm model has compartments for bath accessories. Metal chrome-plated handles.</p> <p>Du stalčiai turintys švelnaus uždarymo mechanizmus. 1000 mm modelio viršutinis stalčius turi skyrius vonios aksesuarams. Metalinės chromuotos rankenėlės.</p> <p>Kaks pehme sulgmehhanismiga sahtlit. Ülemise sahtli 1000 mm mudelil on vanniaksesuuaridele eri sektsioonid. Metallist kroomitud käepidemed.</p>	600 800 1000	Black high gloss / Juodas blizgus / Must, läikiv	IMA59 IMA79 IMA99	
	<p>Washbasin / Praustuvas / Valamu</p>	600 800 1000	White, ceramic / Baltas, keraminis / Valge, keraamiline	LF1041 LF1043 LF1045	
		<p>Unattached doors, which, as appropriate, may be opened to the left or the right side. Metal chrome-plated handles.</p> <p>Durēlēs tiekiamos nepritvirtintos, kurios, pagal poreikį, gali atsidaryti į kairę arba į dešinę pusę. Metalinės chromuotos rankenėlės.</p> <p>Lāikiv must fassaad ja puiduvāri raamistus. Paigaldamata ukseid, mis avanevad vastavalt vajadusele kas vasakule vōi paremale. Metallist kroomitud käepidemed.</p>	320	Black high gloss / Juodas blizgus / Must, läikiv	IMU32
		<p>White high gloss / Baltas blizgus / Sāravvalge</p>	320	White high gloss / Baltas blizgus / Sāravvalge	IMU32B
		<p>Cabinet with double-sided mirror glass. Three glass shelves with integrated lighting. Opens to the left.</p> <p>Spintelēs su dvipusio stiklo veidrodžiu. Viduje trys stiklo lentynēlēs, integruotas apšvietimas. Atidarymas į kairę pusē.</p> <p>Kapid kahepoolse peegliklaasiga. Kolm klaasriiulit integreeritud valgustusega. Avaneb vasakule.</p>	460		IMV46
		<p>Mirror with a glossy painted shelf.</p> <p>Veidrodis su blizgiai dažyta lentyna.</p> <p>Peegel lāikiva vārvitud riuliga.</p>	600	White high gloss / Baltas blizgus / Sāravvalge	CBV 60
	<p>Luminaire / Šviestuvas / Valgusti</p>		Metal, matt / Metalinis, matinis / Metallist matt	SV-PRIMA60	
	<p>Mirror with integrated lighting.</p> <p>Veidrodis su integruotu apšvietimu.</p> <p>Peegel integreeritud valgustusega.</p>	760		IMV76	

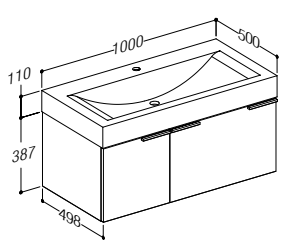
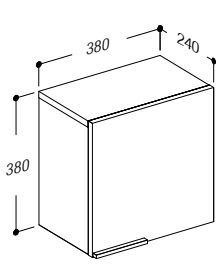
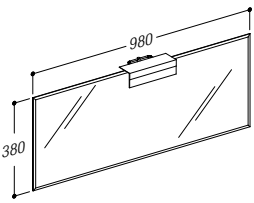
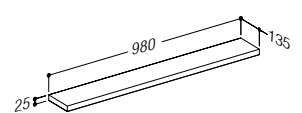
		Width / Plotis / Laius	Colour / Spalva / Vārv	Art. No. / Art. Nr. / Osa nr.
	<p>Doors and drawers with soft closing mechanisms. Chrome-plated handles.</p> <p>Durēlēs ir stalčius turi švelnaus uždarymo mechanizmus. Chromuotos rankenėlės.</p> <p>Ustel ja sahtlitel pehmed sulgmehhanismid. Kroomitud kăepidemed.</p>	1000	Cherry / Vyšnia / Kirss	RA100
		1000	White high gloss / Balta blizgi / Săravvalge	RA100B
	Washbasin / Praustuvas / Valamu	1000	White, mineral / Baltas, akmens masė / Valge, kivist	MP100
	<p>Utility cabinet with a soft closing mechanism. Unattached doors, which, as appropriate, may be opened to the left or the right side. Metal chrome-plated handles.</p> <p>Ūkinė spintelė su švelnaus uždarymo mechanizmu. Durēlės tiekiamos nepritvirtintos, kurios pagal poreikį, gali atsidaryti į kairę arba į dešinę pusę. Metalinės chromuotos rankenėlės.</p> <p>Kapil on pehme sulgmehhanism. Paigaldamata ukسد, mis avanevad vastavalt vajadusele kas vasakule vői paremale. Metallist kroomitud kăepidemed.</p>	380	Cherry / Vyšnia / Kirss	RV38
		380	White high gloss / Balta blizgi / Săravvalge	RV38B
 	<p>Mirror with facets.</p> <p>Veidrodis su facetu.</p> <p>Tahuline peegel.</p>	980		RV98S
	Luminaire / Šviestuvus / Valgusti		Metal, chrome / Metalinis, chromuotas / Metall, kroom	SV-SKY
	Shelf / Lentyna / Riiul	980	Cherry / Vyšnia / Kirss	RL98
	980	White high gloss / Balta blizgi / Săravvalge	RL98B	

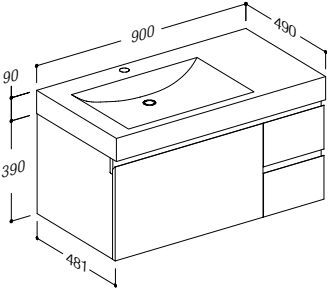
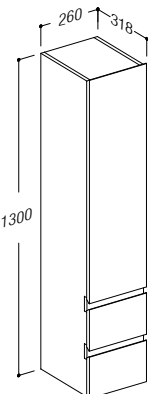
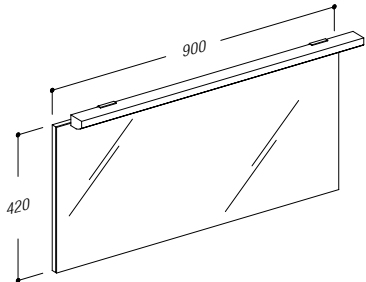
		Width / Plotis / Laius	Colour / Spalva / Vārv	Art. No. / Art. Nr. / Osa nr.
	<p>White body. Coloured, high-gloss painted facades. Three drawers with soft closing mechanisms.</p> <p>Korpusas dažytas baltais, o fasadai – spalvotais aukšto blizgesio dažais. Trys stalčiai su švelnaus uždarymo mehanizmu.</p> <p>Valge korpus. Vārvilised kõrglāiķega fassaadid. Kolm pehme sulgmehhanismiga sahtlit.</p>	900	<p>Orange / Oranžinis / Oranž</p> <p>Grey / Pilkas / Hall</p> <p>Light brown / Šviesiai rudas / Helepruun</p> <p>White high gloss / Baltas blizgus / Sāravvalge</p>	<p>EEA90-RA</p> <p>EEA90-PL</p> <p>EEA90-SR</p> <p>EEA90-BA</p>
	<p>Washbasin / Praustuvas / Valamu</p>	900	<p>White, mineral / Baltas, akmens masē / Valge, kivist</p>	EP90
	<p>White body. Coloured, high-gloss painted facades. One door and two drawers with smooth closing mechanisms.</p> <p>Korpusas dažytas baltais, o fasadai – spalvotais aukšto blizgesio dažais. Vienos durelės ir du stalčiai su švelnaus uždarymo mehanizmu.</p> <p>Valge korpus. Vārvilised kõrglāiķega fassaadid. Ūks uks ja kaks sahtlit, pehmed sulgmehhanismid.</p>	260	<p>Orange / Oranžinis / Oranž</p> <p>Grey / Pilkas / Hall</p> <p>Light brown / Šviesiai rudas / Helepruun</p> <p>White high gloss / Baltas blizgus / Sāravvalge</p>	<p>EEU26-RA</p> <p>EEU26-PL</p> <p>EEU26-SR</p> <p>EEU-26BA</p>
	<p>Mirror / Veidrodis / Peegel</p>	900	<p>White high gloss / Baltas blizgus / Sāravvalge</p>	EEV 90
	<p>Luminaire / Šviestuvas / Valgusti</p>		<p>Metal, matt / Metalinis, matinis / Metall, matt</p>	SV-PRIMA 90

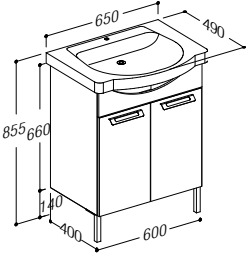
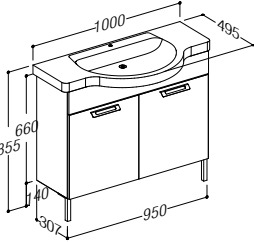
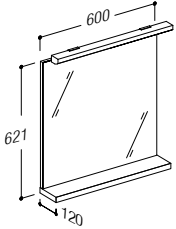
		Width / Plotis / Laidis	Colour / Spalva / Vārv	Art. No. / Art. Nr. / Osa nr.
	<p>White high gloss painted body with walnut facades. One shelf. Doors with soft closing mechanisms. Metal chrome-plated handles. Optionally, metal legs KS140.</p> <p>Korpusas dažytas baltais aukšto blizgesio dažais, fasadai – riešuto spalvos. Viduje yra viena lentyna. Durelės su švelnaus uždarymo mechanizmais. Metalinės chromuotos rankenėlės. Papildomai gali būti montuojamos metalinės kojelės KS140.</p> <p>Valge kōrglāikega korpus pāhkelfassaadiga. Ūks riiul. Pehmete sulgmehhanismidega ukсед. Metallist kroomitud kāepidemed. Soovi korral KS140 metalljalad.</p>	600	Walnut / Riešutmedis / Pāhkel	CPA60-2
	Washbasin / Praustuvas / Valamu	650	White, ceramic / Baltas, keraminis / Valge, keraamiline	VP65
	<p>White high-gloss painted body with walnut facades. One shelf. Doors with soft closing mechanisms. Metal chrome-plated handles. Optionally, metal legs.</p> <p>Korpusas dažytas baltais aukšto blizgesio dažais, fasadai – riešuto spalvos. Viduje yra viena lentyna. Durelės su švelnaus uždarymo mechanizmais. Metalinės chromuotos rankenėlės. Papildomai gali būti montuojamos metalinės kojelės.</p> <p>Valge kōrglāikega korpus pāhkelfassaadidega. Ūks riiul. Pehmete sulgmehhanismidega ukсед. Metallist kroomitud kāepidemed. Soovi korral metalljalad.</p>	950	Walnut / Riešutmedis / Pāhkel	CPA94-2
	Washbasin / Praustuvas / Valamu	1000	White, ceramic / Baltas, keraminis / Valge, keraamiline	VP100
	Metal leg / Metalinė kojelė / Metalljalg		Chrome / Chromuota / Kroomitud	KS140
	<p>Mirror with a glossy painted shelf.</p> <p>Veidrodis su blizgiai dažyta lentyna.</p> <p>Peegel lāikiva vārvitud riiuliga.</p>	600	White high gloss / Baltas blizgus / Sāravvalge	CBV 60
	Luminaire / Šviestuvas / Valgusti		Metal, matt / Metalinis, matinis / Metallist matt	SV-PRIMA60

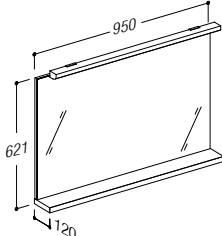
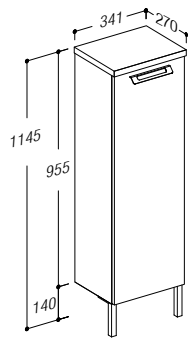
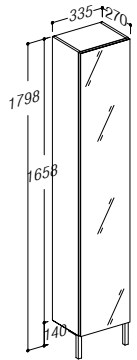

		Width / Plotis / Laidis	Colour / Spalva / Vārv	Art. No. / Art. Nr. / Osa nr.
	<p>Mirror with a white high gloss painted shelf.</p> <p>Veidrodis su blizgiai dažyta lentyna.</p> <p>Peegel kõrgläikega värvitud riuliga.</p>	950	White high gloss / Baltas blizgus / Sāravvalge	CBV94
	<p>Luminaire / Šviestuvus / Valgusti</p>		Metal, matt / Metalinis, matinis / Metallist matt	SV-PRIMA 90
	<p>White high gloss painted body with walnut facades. Two shelves. Doors with soft closing mechanisms. Metal chrome-plated handles. Optionally, metal legs KS140. Doors may be opened to the left or the right side.</p> <p>Korpusas dažytas baltais aukšto blizgesio dažais, fasadai – riešuto spalvos. Viduje yra dvi lentynos. Durelės su švelnaus uždarymo mechanizmu. Metalinės chromuotos rankenėlės. Papildomai gali būti montuojamos metalinės kojelės KS140. Durelės gali atsidaryti į kairę arba į dešinę pusę.</p> <p>Kõrgläikega värvitud korpusega pähkelfassaadiga. Kaks riulit. Pehmeite sulgmehhanismidega ukсед. Metallist kroomitud käepidemed. Soovi korral KS140 metalljalad. Uksi võib avada vasakule või paremale.</p>	341	Riešutmedis / Walnut / Pähkel	CPU34/96
	<p>White high gloss painted body with a mirror facade. Four shelves. Doors with soft closing mechanisms. Optionally, metal legs KS140. Doors may be opened to the left or the right side.</p> <p>Korpusas dažytas baltais aukšto blizgesio dažais, fasadas – veidrodis. Viduje yra keturios lentynos. Durelės su švelnaus uždarymo mechanizmu. Papildomai gali būti montuojamos metalinės kojelės KS140. Durelės gali atsidaryti į kairę arba į dešinę pusę.</p> <p>Valge kõrgläikega värvitud korpus peegelfassaadiga. Neli riulit. Pehmeite sulgmehhanismidega ukсед. Soovi korral KS140 metalljalad. Uksi võib avada vasakule või paremale.</p>	335	Mirror / Veidrodis / Peegel	CRU34/166

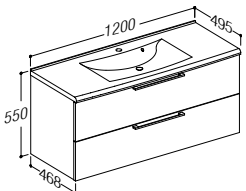
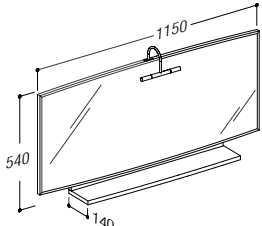
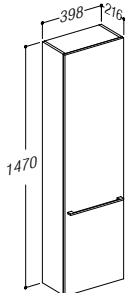
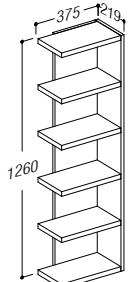
		Width / Plotis / Laius	Colour / Spalva / Vārv	Art. No. / Art. Nr. / Osa nr.
	<p>Two drawers with soft closing mechanisms. Chrome-plated handles.</p> <p>Du stalčiai su švelnaus uždarymo mechanizmais. Chromuotos rankenėlės.</p> <p>Kaks pehmete sulgmehhanismidega sahtlit. Kroomitud kăepidemed.</p>	1200	Light oak / Šviesus ąžuolas / Hele tamm	LYA120-SAR
		1200	Dark oak / Tamsus ąžuolas / Tume tamm	LYA120-TAR
	Washbasin / Praustuvas / Valamu	1200	White, mineral / Baltas, akmens masė / Valge, kivist	ML120
	<p>Mirror with facets and a shelf.</p> <p>Veidrodis su facetu ir lentyna.</p> <p>Tahkudega peegel ja riuul.</p>	1150	Light oak / Šviesus ąžuolas / Hele tamm	LYV115-SA
		1150	Dark oak / Tamsus ąžuolas / Tume tamm	LYV115-TA
	Luminaire / Šviestuvus / Valgusti		Metal, chrome / Metalinis, chromuotas / Metall, kroom	SV-WINTER
	<p>Utility cabinet with a soft closing mechanism. Unattached doors, which, as appropriate, may be opened to the left or the right side.</p> <p>Metal chrome-plated handle.</p> <p>Ūkinė spintelė su švelnaus uždarymo mechanizmu.</p> <p>Durėlės tiekiamos nepritvirtintos, kurios pagal poreikį, gali atsidaryti į kairę arba dešinę pusę.</p> <p>Metalinė chromuota rankenėlė.</p> <p>Pehmete sulgmehhanismidega kapp. Paigaldamata ukсед, mis avanevad vastavalt vajadusele kas vasakule vői paremale. Metallist kroomitud kăepide.</p>	398	Light oak / Šviesus ąžuolas / Hele tamm	LYU40-SAR
		398	Dark oak / Tamsus ąžuolas / Tume tamm	LYU40-TAR
	<p>Open shelves. Attached both on the left and right sides.</p> <p>Atviros lentynos. Galima kabinti tiek kairėje, tiek dešinėje pusėje.</p> <p>Avariulid. Kinnitatakse vasakule ja paremale küljele.</p>	375	Light oak / Šviesus ąžuolas / Hele tamm	LYL38-SA
		375	Dark oak / Tamsus ąžuolas / Tume tamm	LYL38-TA

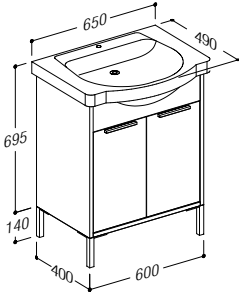
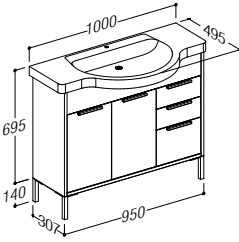
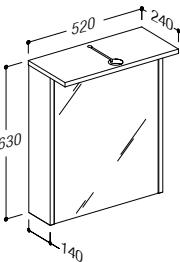
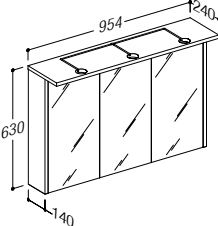
		Width / Plotis / Laidis	Colour / Spalva / Vārv	Art. No. / Art. Nr. / Osa nr.
	<p>Facades are made of white high gloss chipboard, walnut frame. One shelf. Doors with soft closing mechanisms. Metal chrome-plated legs and handles.</p> <p>Fasadai pagaminti iš baltos blizgiai dažytos MDF plokštės, korpusas iš riešutmedžio. Viduje yra viena lentyna. Durelės su švelnaus uždarymo mechanizmu. Metalinės chromuotos kojelės bei rankenėlės.</p> <p>Fassaadid valgest kõrgläikega värvitud saepuruplaadist, korpus on pähklipuust. Üks riiul. Pehme te sulgmehhanismidega ukсед. Metallist kroomitid jalad ja käepidemed.</p>	600	Walnut / Riešutas / Pähkel	NA60-3
	Washbasin / Praustuvas / Valamu	650	White, ceramic / Baltas, keraminis / Valge, keraamiline	VP65
	<p>Facades are made of white high gloss chipboard, walnut frame. One shelf. Three drawers. Doors with soft closing mechanisms. Metal chrome-plated legs and handles.</p> <p>Fasadai pagaminti iš baltos blizgiai dažytos MDF plokštės, korpusas iš riešutmedžio. Viduje yra viena lentyna. Trys stalčiai. Durelės su švelnaus uždarymo mechanizmu. Metalinės chromuotos kojelės bei rankenėlės.</p> <p>Fassaadid valgest kõrgläikega värvitud saepuruplaadist, korpus on pähklipuust. Üks riiul. Kolm sahtlit. Pehme te sulgmehhanismidega ukсед. Metallist kroomitid jalad ja käepidemed.</p>	950	Walnut / Riešutmedis / Pähkel	NA95-3
	Washbasin / Praustuvas / Valamu	1000	White, ceramic / Baltas, keraminis / Valge, keraamiline	VP100
	<p>Door with a mirror. Cabinet with lighting: one halogen light, a socket and a switch. Two shelves.</p> <p>Durelės su veidrodžiu. Spintelė su apšvietimu: vienas halogenas, rozetė ir jungiklis. Viduje – dvi lentynos.</p> <p>Peegliga uks. Valgustatud kapp: üks halogeenlamp, pistikupesa ja lūliti. Kaks riiulit.</p>	520	Walnut / Riešutmedis / Pähkel	NV52
	<p>Door with a mirror. Cabinet with lighting: three halogen lights, a socket and a switch. Six shelves, two inside.</p> <p>Durelės su veidrodžiu. Spintelė su apšvietimu: trys halogenai, rozetė ir jungiklis. Šešios lentynos – viduje po dvi.</p> <p>Peegliga uks. Valgustatud kapp: kolm halogeenlampi, pistikupesa ja lūliti. Kuus riiulit, neist kaks seespool.</p>	954	Walnut / Riešutmedis / Pähkel	NV95

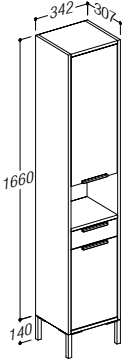
		Width / Plotis / Laidis	Colour / Spalva / Vārv	Art. No. / Art. Nr. / Osa nr.
	<p>Facades are made of white high gloss chipboard. Three shelves. One drawer. Doors with soft closing mechanisms. Metal chrome-plated legs and handles. Doors may be opened to the left or the right side.</p> <p>Fasadai pagaminti iš baltos blizgiai dažytos MDF plokštės. Viduje yra trys lentynos. Vienas stalčius. Durelės su švelnaus uždarymo mechanizmu. Metalinės chromuotos kojelės bei rankenėlės. Durelės gali atsidaryti į kairę arba į dešinę pusę.</p> <p>Fassaadid valgest, lāikega vārvitud saepuruplaadist. Kolm riulit. Ūks sahtel. Pehmete sulgmehhanismidega ukсед. Metallist kroomitud jalad ja kāepidemed. Ukсед avanevad kas vasakule vōi paremale.</p>	342	Walnut / Riešutmedis / Pähkel	NU34

# RASA

The use of the timeless classic colour white ensures this range will never go out of fashion. RASA abandons the use of square forms and moves towards the use of light plastic elements. Base cabinets complete with a neutral grey decor panel will co-ordinate with most bathroom concepts, and metal legs ensure a clean, modern appearance. Mirror cabinets come complete with mirror doors and shelves inside. Applicable wall cabinets have available halogen lights, a power socket and a switch and the side cabinets can complete the elegant minimal image.

Balta – klasikinė spalva, o klasika niekada nesensta. Serijoje RASA atsakyta griežtų stačiakampio formų, einama prie lengvų plastiškų elementų. Apatinės spintelės – su pilku blizgiu dekoru, derančiu su visa vonios sanitaarų technika. Spintelės su veidrodinėmis durelėmis bei lentynėmis viduje. Kai kurios spintelės su halogeniniais šviestuvais, rozete, jungikliu. Apatinės spintelės su metalinėmis kojėlėmis suteikiančios baldams grakštumo. Švarus ir grakštus ūkinių spintelių dizaino sprendimas.

Valge vėrv on klassika, aga klassika ei vanane iial. Tootesari RASA puhul ei kasutata rangeid ristkülikukujulisi vorme vaid liigutakse kergete plastiliste elementide suunas. Alumised kapid on halli läikiva dekooriga, mis sobib hästi vannitoa sanitaartehnikaga. Kapid on peegelustega ja sees riulid. Mõningad kapid on varustatud halogeenvalgustite, pistikupesaga, lülitiga. Alumiste kappide metallist jalad annavad mööblile elegantsuse. Puhas ja elegantne majapidamisesemete kappide lahendus.





mirror cabinet / viršutinė spintelė / peegelkapp

bottom cabinet with washbasin / apatinė spintelė su praustu / valamukapp valamuga

Art. No.

RV45M

RA45-3

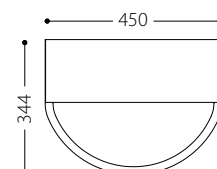



# RASA

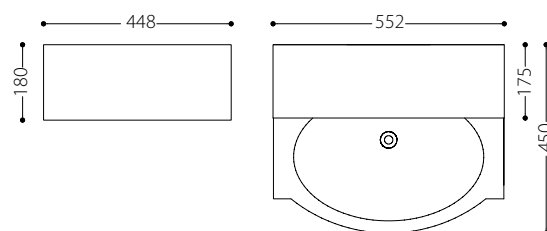

Art. No.

mirror cabinet / viršutinė spintelė / peegelkapp RV55M

bottom cabinet with washbasin /  
apatinė spintelė su praustuva / valamukapp valamuga RA55-3

wall unit / ūkinė spintelė / majapidamiskapp seinale RVU45



# RASA



	Art. No.
mirror cabinet / viršutinē spintelē / peegelkapp	RV60V
bottom cabinet with washbasin / apatinē spintelē su praustuvu / valamukapp valamuga	RA65-3
wall unit / ūkinē spintelē / majapidamiskapp pōrandale	RAU49

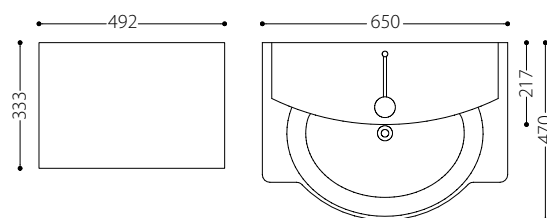



	Art. No.
mirror cabinet / viršutinė spintelė / peegelkapp	RV70M
bottom cabinet with washbasin / apatinė spintelė su praustuvu / valamukapp valamuga	RA75-3
wall unit / ūkinė spintelė / majapidamiskapp seinale	RVU45
wall unit / ūkinė spintelė / majapidamiskapp pōrandale	RAU49

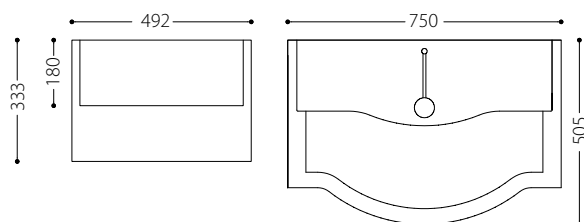

# RETRO

Classic never goes out of fashion, but can be improved with the benefit of modern technology. RETRO with classically engraved decor, brass handles and LED lighting is an ideal solution for traditional house, countryside cottage and even a modern interior recreating a by-gone era.

Klasika niekada nesensta, tik įgyja naujusių technologijų sukurtą pridėtinę vertę. Serija RETRO su klasikiniu išfrezuotu dekoru, žalvario rankenėlėmis ir LED šviestuvu – puikus sprendimas sodybai, mediniam namui ir net tinkamai suderintam moderniam interjerui.

Klassika ei vanane iial. Tänu uusimatele tehnoloogiatele omandab ainult lisaväärtusi. Tootesari RETRO, klassikalise, väljafreesitud dekooriga, messingust käepidemete- ja LED valgustitega on suurepärase lahendus maamajja, palkmajja ja isegi sobivalt kooskõlastatud kaasaegsesse interjööri.



Art. No.

mirror cabinet / viršutinė spintelė / peegelkapp RETV74

bottom cabinet with washbasin / apatinė spintelė su praustuviu / valamukapp valamuga RETA75-1

tall unit / ūkinė spintelė / majapidamiskapp pörandale RETU48

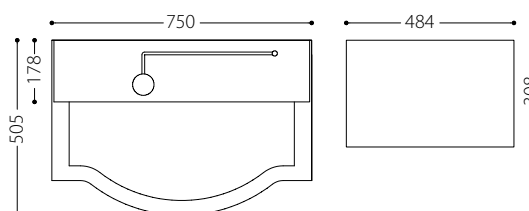



LED





# PERLAS

People tend to be true to their own traditions and beliefs. PERLAS bathroom furniture line is created in a smart, traditional classic style. Top cabinets have mirror doors, halogen lights, a power socket and a switch. Certain cabinets have side shelves.

Žmonės linkę būti ištikimi savo susikurtom tradicijom, savo įsitikinimams. Vonios baldų serija PERLAS yra sukurta laikantis griežto, tradicinio klasikinio stiliaus. Viršutinės spintelės yra su veidrodinėmis durelėmis, halogeniniais šviestuvais, rozete ir jungikliu. Kai kurios spintelės yra su lentynėlėmis šonuose.

Inimesed jāāvad enamasti truuks vāljakujunenud tavadele ja uskumusteile. Vannitoamōōblisari PERLAS paistab silma elegantse, traditsiooniliselt klassikalise stīiliga. Ūlakappidel on peegeluksed, halogeentuled, pistikupesa ja lūliti. Mōni kapp on ka kūlgriiulitega.



Art. No.

mirror cabinet / viršutinė spintelė / peegelkapp

RV45

basin unit / apatinė spintelė / valamukapp

VA42-1

washbasin / praustuvas / valamu

VP-9

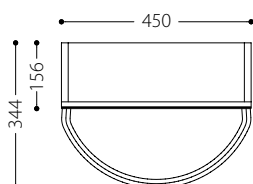



mirror cabinet / viršutinė spintelė / peegelkapp

basin unit / apatinė spintelė / valamukapp

wall unit / viršutinė spintelė / majapidamiskapp seinale

base unit / ūkinė spintelė / majapidamiskapp pōrandale

washbasin / praustuvass / valamu

Art. No.

VV55

VA52-1

PV48

PA50

VP-8

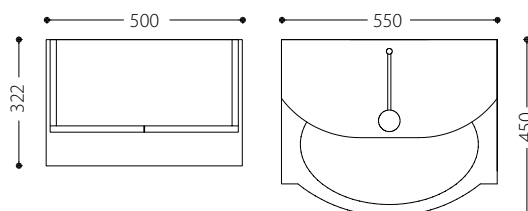

# PERLAS



mirror cabinet / viršutinė spintelė / peegelkapp

bottom cabinet with washbasin /  
apatinė spintelė su praustuvu / valamukapp valamuga

wall unit / viršutinė spintelė / majapidamiskapp seinale

Art. No.

PV55

VA55-1

PV48

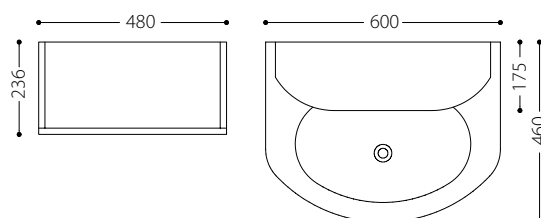



- |   |          |
|---|----------|
|   | Art. No. |
| mirror cabinet / viršutinė spintelė / peegelkapp                                    | VV61     |
| bottom cabinet with washbasin / apatinė spintelė su praustuvu / valamukapp valamuga | VA65-1   |
| tall unit / ūkinė spintelė / majapidamiskapp pōrandale                              | PU35     |

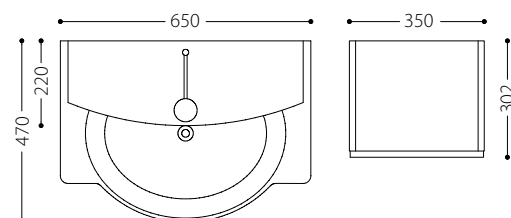

# PERLAS



Art. No.

mirror cabinet / viršutinē spintelē / peeglkapp

VV78

bottom cabinet with washbasin /  
apatinē spintelē su praustuvu / valamukapp valamuga

VA75-1LF

tall unit / ūkinē spintelē / majapidamiskapp pōrandale

PU48

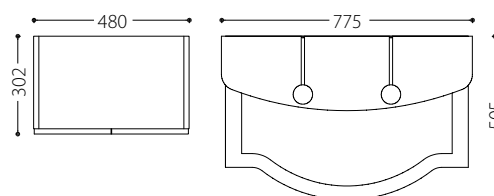



Art. No.

VV40K

VA40K-1

mirror cabinet / viršutinė spintelė / peegelkapp

bottom cabinet with washbasin / apatinė spintelė su praustu / valamukapp valamuga

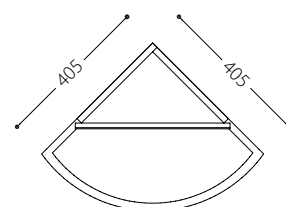



# ELZA

ELZA line was created by an experienced designer according to the following principle: "Bathroom furniture should contain only those elements which are necessary". The furniture is made in two widths and can be adjusted to any type of room. Bottom standing cabinets have metal legs.

ELZA – ši serija sukurta patyrusio dizainerio, vadovaujantis principu: „Vonios balduose turi būti detales tik tos, kurių reikia“. Baldai yra 2 skirtingų pločių, o tai padeda prisitaikyti bet kokioje patalpoje. Apatinės pastatomos spintelės yra su metalinėmis kojėlėmis.

Tootesarja ELZA kavandas kogenud disainer, juhindudes järgmisest põhimõttest – vannitoamööbel peab sisaldama üksnes hädavajalikke elemente. Mööblit valmistatakse kahes laiuses ja seda saab kohandada mis tahes ruumi jaoks. Alumistel kappidel on metalljalad.



	Art. No.
mirror cabinet / viršutinė spintelė / peegelkapp	EV50
basin unit / apatinė spintelė / valamukapp	EA49-3
wall unit / ūkinė spintelė / majapidamiskapp seinale	EVU50
washbasin / praustuvas / valamu	JP50

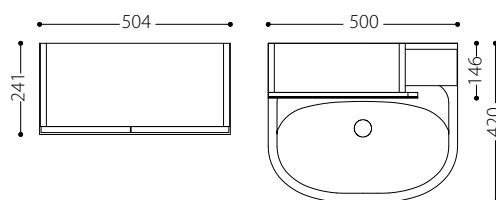



	Art. No.
mirror cabinet / viršutinē spintelē / peeglkapp	EV60
bottom cabinet with washbasin / apatinē spintelē su praustuvu / valamukapp valamuga	EA60-3
wall unit / ūkinē spintelē / majapidamiskapp seinale	EUV50
wall unit / ūkinē spintelē / majapidamiskapp pōrandale	EAU50

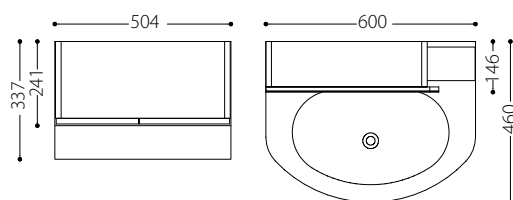

# BONA

BONA. Subtle merger of light oak and classic white makes a warm and playful mix for any bathroom interior. Long and comfortable chrome plated handles –give both design and an ergonomic element. Novelty – LED lighting in mirror cabinet, with a daring solution of laundry storage – in the use of the side cabinet.

BONA. Subtilus šviesaus ažuolo plokštės junginys su klasikine balta – sudaro šiltą jaukų bei žaismingą derinį, lengvai pritaikomą vonios kambario interjere. Ilgos, patogios chromuotos rankenėlės – tiek serijos dizaino, tiek svarbus ergonominis elementas. Naujiena – LED šviestuvus veidrodinėje spintelėje. Serijoje drąsiai sprendžiama skalbinių vonioje laikymo problema – juos sudėsite į talpų atverčiamą apatinės ūkinės spintelės stalčių.

BONA. Suurepärane heleda tammepuidu ja klassikalise valge kombinatsioon moodustavad koos sooja, hubase ning mängleva tulemuse, mida on lihtne kohandada vannitoa interjööriiga. Pikad, mugavad, kroomitud käepidemed kuuluvad tootesarja disaini juurde ja on samas tähtsad ergonomilised elemendid. Uudis – LED valgustid peegliga kapis. Selle seeria puhul lahendatakse julgelt pesu vannitoas hoidmise probleem – need mahuvad väljapööratavas, mahukasse, alumise majapidamistarvete kapi sahtlisse.



Art. No.

mirror cabinet / viršutinė spintelė / peeglkapp

BV48

bottom cabinet with washbasin / apatinė spintelė su praustu / valamukapp valamuga

BA65-3

wall unit / ūkinė spintelė / majapidamiskapp seinale

BV48

wall unit / ūkinė spintelė / majapidamiskapp pörandale

BAU48

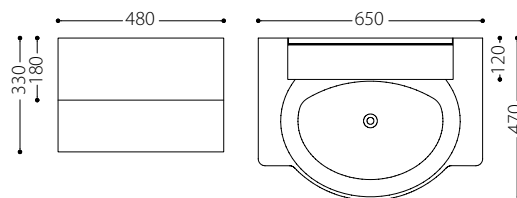



mirror cabinet / viršutinė spintelė / peegelkapp

bottom cabinet with washbasin /  
apatinė spintelė su praustuvu / valamukapp valamuga

wall unit / ūkinė spintelė / majapidamiskapp seinale

Art. No.

BV48

BA75-3

BVU48

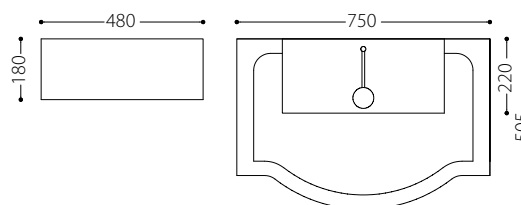

# SCANDIC

SCANDIC. Sets of this furniture with its light design will give more space even in a small bathroom. The furniture is assembled together with ceramic washbasins, which come in sizes of 40 and 50 cm, and includes a spacious wall unit. A 40 cm wide set will fit perfectly into a guest toilet. Choices of finishing include light oak or glossy lacquer.

SCANDIC. Šie lengvo dizaino baldų komplektai net ir nedideliame vonios kambaryje suteiks daugiau erdvės. Baldai montuojami su dviejų dydžių 40 ir 50 cm pločio keraminiais praustuvais bei turi talpią ūkinę spintą. 40 cm pločio komplektas puikiai tiks svečių tualete. Galimi apdailos variantai – šviesaus ąžuolo arba baltai blizgiai dažyta.

SCANDIC. See heleda disainiga mööblikomplekt lisab avarust isegi kõige pisemale vannitoale. Mööbel on ühendatud keraamilise valamuga (suurusega 40 ja 50 cm) ning sisaldab ka mahukat panipaika tarbeesemete jaoks. 40 cm laiune komplekt mahub täpselt tualettruumi. Viimistlusvaliku hulka kuuluvad muuhulgas hele tamm ja läikiv lakk.



Art. No.

mirror cabinet / viršutinė spintelė /  
peegelkapp

SAV36

bottom cabinet with washbasin /  
apatinė spintelė su praustuvu /  
valamukapp valamuga

SAA49-2J

tall unit / ūkinė spintelė /  
majapidamiskapp seinale

SAU29

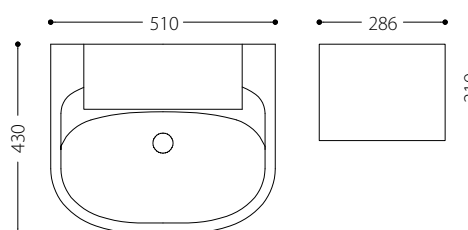





Art. No.

SAV40

SAA40-2M

SAU29

mirror / veidrodis / peegel

bottom cabinet with washbasin / apatinė spintelė su praustuvu / valamukapp valamuga

tall unit / ūkinė spintelė / majapidamiskapp seinale

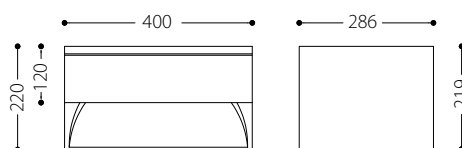



# SCANDIC

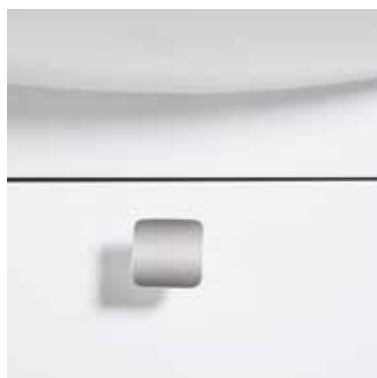

	Art. No.
mirror cabinet / viršutinė spintelė / peegelkapp	SCV36
bottom cabinet with washbasin / apatinė spintelė su praustu / valamukapp valamuga	SCA49-2J
tall unit / ūkinė spintelė / majapidamiskapp seinale	SCU29

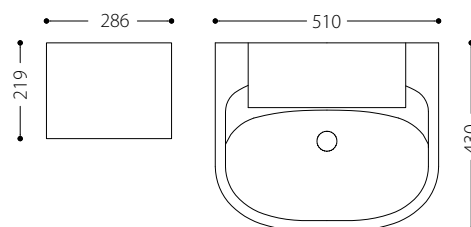



mirror / veidrodis / peegel

bottom cabinet with washbasin / apatinė spintelė su praustuvu / valamukapp valamuga

tall unit / ūkinė spintelė / majapidamiskapp seinale

Art. No.

SCV40

SA40-2M

SCU29

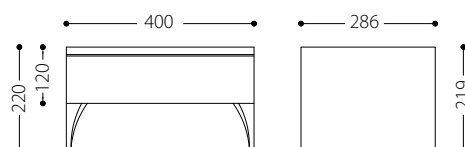

# NORDIC

NORDIC. Subtile mix of *Legno tabac*, a small and light zebrano wood, and white painted frame and facades. Minimal, but comfortable handles, playful solution of side cabinet and novelty – LED lighting – makes NORDIC something you want to see and touch.

NORDIC. Subtilus *legno tabako*, subtiliai dryžuoto rusvos spalvos medžio ir baltai dažyto balto fasado derinys. Lakoniškos rankenėlės, žaismingas ūkinės spintelės sprendimas, naujiena – LED šviestuvai – Nordic būtina pamatyti ir pačiupinėti.

NORDIC. Delikaatse *legno tabac*, delikaatselt triibulise, roosat värvi puidu ja valgeks värvitud esikülje kombinatsioon. Lakoonilised käepidemed, mänglev majapidamistarvete kapi lahendus ning uudis – LED valgusti. NORDIC peate lihtsalt nägema ja katsuma.



	Art. No.
mirror cabinet / viršutinė spintelė / peegelkapp	NOV44
bottom cabinet with washbasin / apatinė spintelė su praustuviu / valamukapp valamuga	NOA65-3
wall unit / ūkinė spintelė / majapidamiskapp seinale	NOV60

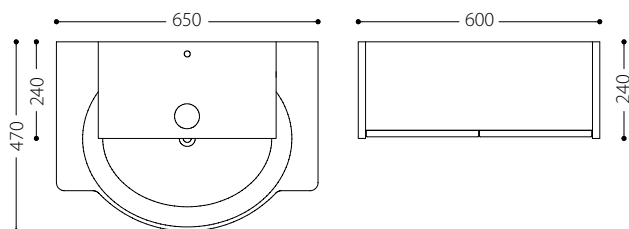



mirror cabinet / viršutinė spintelė / peegelkapp

bottom cabinet with washbasin /  
apatinė spintelė su praustuvu /  
valamukapp valamuga

wall unit / ūkinė spintelė / majapidamiskapp seinale

Art. No.

NOV48

NOA75-3

NOV60

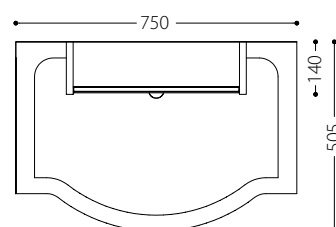
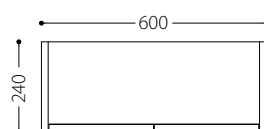

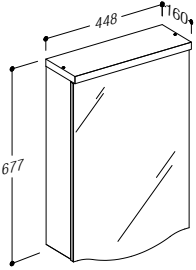
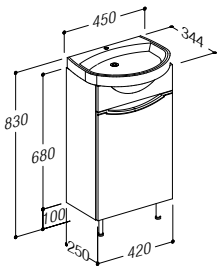
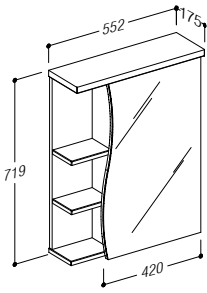
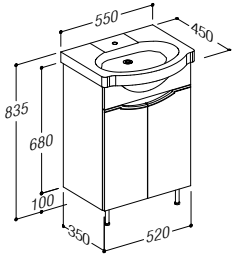
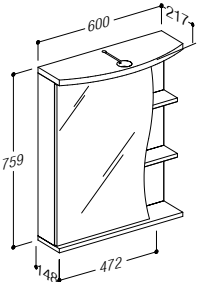
		Colour / Spalva / Vārv	Art. No. / Art. Nr. / Osa nr.
	<p>Doors with mirror. Two shelves inside. Cabinet with no lighting.</p> <p>Durēlēs su veidrodžiu. Viduje divi lentynos. Spintelē be apšvietimo.</p> <p>Peeļlīga uksed. Sees kaks riulit. Valgustuseta kapp.</p>	White high gloss / Balta blizgi / Sāravvalge	RV45M
	<p>Facades are made of MDF. Engraved doors. Grey metallic colour panel. Shiny metal legs. One shelf inside. Cabinet comes in a set with a ceramic washbasin.</p> <p>Fasadai pagaminti iš MDF. Durēlēs išfrezuotos. Pilko metalo spalvos įgilinta panelė. Blizgaus metalo kojelės. Viduje viena lentyna. Spintelė komplektuojama su keraminiu praustuvu.</p> <p>Esikūlg on valmistatud valgeks vārvitūd MDF plaadist. Uksed vāļja freesitūd. Halli metalli vārvī, sūvistatūd paneel. Lāikivad metalljalad. Kapis ūks riul. Kapp on komplekteeritūd keraamilise valamuga.</p>	White high gloss / Balta blizgi / Sāravvalge	RA45-3
	<p>Doors with mirror. Cabinet with no lighting. Four shelves: two inside and two outside.</p> <p>Durēlēs su veidrodžiu. Spintelē be apšvietimo. Keturiuos lentynos: divi viduje ir divi išorėje.</p> <p>Peeļlīga uksed. Valgustuseta kapp. Neli riulit: kaks sees ja kaks vāļjas.</p>	White high gloss / Balta blizgi / Sāravvalge	RV55M
	<p>Facades are made of MDF. Engraved doors. Grey metallic colour panel. Shiny metal legs. One shelf inside. Cabinet comes in a set with a ceramic washbasin.</p> <p>Fasadai pagaminti iš MDF. Durēlēs išfrezuotos. Pilko metalo spalvos įgilinta panelė. Blizgaus metalo kojelės. Viduje viena lentyna. Spintelė komplektuojama su keraminiu praustuvu.</p> <p>Esikūlg valmistatūd valgeks vārvitūd MDF plaadist. Uksed vāļja freesitūd. Halli metalli vārvī, sūvistatūd paneel. Lāikivad metalljalad. Kapis ūks riul. Kapp on komplekteeritūd keraamilise valamuga.</p>	White high gloss / Balta blizgi / Sāravvalge	RA55-3
	<p>Doors with mirror. Cabinet with lighting: one halogen, power socket and a switch. Four shelves: two inside and two outside.</p> <p>Durēlēs su veidrodžiu. Spintelē su apšvietimu: vienas halogenas, rozetė ir jungiklis. Keturiuos lentynos: divi viduje ir divi išorėje.</p> <p>Peeļlīga uksed. Valgustusega kapp: ūks halogeenlamp, pistikupesā ja lūliti. Neli riulit: kaks sees ja kaks vāļjas.</p>	White high gloss / Balta blizgi / Sāravvalge	RV60V

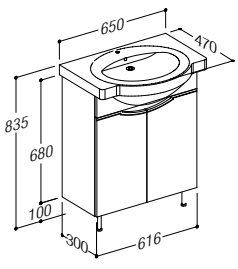
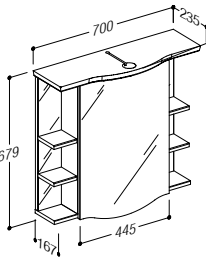
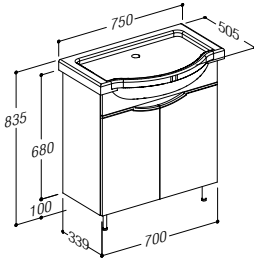
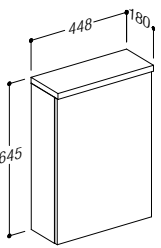
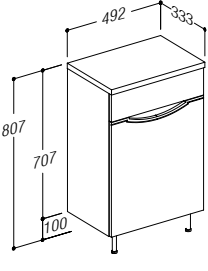
		Colour / Spalva / Vārv	Art. No. / Art. Nr. / Osa nr.
	<p>Facades are made of MDF. Engraved doors. Grey metallic colour panel. Shiny metal legs. One shelf inside. Cabinet comes in a set with a ceramic washbasin.</p> <p>Fasadai pagaminti iš MDF. Durelės išfrezuotos. Pilko metalo spalvos įgilinta panelė. Blizgaus metalo kojelės. Viduje viena lentyna. Spintelė komplektuojama su keraminiu praustuvu.</p> <p>Esikūlg on valmistatud valgeks värvitud MDF plaadist. Uksed välja freesitud. Halli metalli värvi, sūvistatud paneel. Lāikivad metalljalad. Kapis ūks riul. Kapp on komplekteeritud keraamilise valamuga.</p>	White high gloss / Balta blizgi / Sāravvalge	RA65-3
	<p>Doors with mirror. Cabinet with lighting: one halogen, a power socket and a switch. Six shelves: two inside and four outside.</p> <p>Durelės su veidrodžiu. Spintelė su apšvietimu: vienas halogenas, rozetė ir jungiklis. Šešios lentynos: dvi viduje ir keturios išorėje.</p> <p>Peeļlīga uksed. Valgustusega kapp: ūks halogeenlamp, pistikupesa ja lūliti. Kuus riulit: kaks sees ja neli vāļjas.</p>	White high gloss / Balta blizgi / Sāravvalge	RV70M
	<p>Facades are made of MDF. Engraved doors. Grey metallic colour panel. Shiny metal legs. One shelf inside. Cabinet comes in a set with a ceramic washbasin.</p> <p>Fasadai pagaminti iš MDF. Durelės išfrezuotos. Pilko metalo spalvos įgilinta panelė. Blizgaus metalo kojelės. Viduje viena lentyna. Spintelė komplektuojama su keraminiu praustuvu.</p> <p>Esikūlg on valmistatud valgeks värvitud MDF plaadist. Uksed välja freesitud. Halli metalli värvi, sūvistatud paneel. Lāikivad metalljalad. Kapis ūks riul. Kapp on komplekteeritud keraamilise valamuga.</p>	White high gloss / Balta blizgi / Sāravvalge	RA75-3
	<p>Facades are made of MDF. Two shelves inside. Doors are detached for delivery. On request of the customer, the doors can open to the left or to the right.</p> <p>Fasadai pagaminti iš MDF. Viduje dvi lentynos. Durelės tiekiamos nepritvirtintos – pagal kliento pageidavimą gali atsidaryti į kairę arba į dešinę pusę.</p> <p>Esikūlg on valmistatud valgeks värvitud MDF plaadist. Kapis kaks riulit. Uksed pole mūūgile saates kinnitatud. Klient vōib need paigaldada avanema vastavalt oma soovile, kas vasakule vōi paremale.</p>	White high gloss / Balta blizgi / Sāravvalge	RVU45
	<p>Facades are made of MDF. One drawer, one shelf inside. Doors are detached for delivery. On request of the customer, the doors can open to the left or to the right.</p> <p>Fasadai pagaminti iš MDF. Vienas stalčius, viduje viena lentyna. Durelės tiekiamos nepritvirtintos – pagal kliento pageidavimą gali atsidaryti į kairę arba į dešinę pusę.</p> <p>Esikūlg on valmistatud valgeks värvitud MDF plaadist. Kapis ūks riul. Uksed pole mūūgile saates kinnitatud. Klient vōib need paigaldada avanema vastavalt oma soovile, kas vasakule vōi paremale.</p>	White high gloss / Balta blizgi / Sāravvalge	RAU49

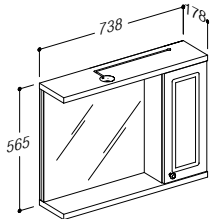
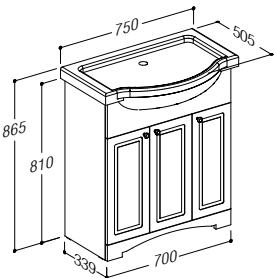
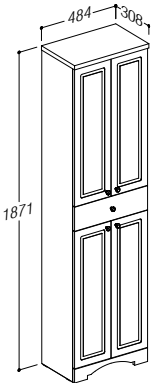

# RETRO

		Colour / Spalva / Vārv	Art. No. / Art. Nr. / Osa nr.
	<p>Cabinet with mirror. Doors are made of MDF. One shelf inside. Cabinet with lighting: one LED, a socket and a switch. Brass handle.</p> <p>Spintelē su veidrodžiu. Durelēs pagamintos iš MDF, viduje viena lentyna. Spintelė su apšvietimu: vienas LED šviestuvas, rozetė ir jungiklis. Žalvarinė rankenėlė.</p> <p>Peegliga kapp. Uksed valmistatud MDF plaadist, kapis üks riul. Valgustusega kapp: üks LED valgusti, pistikupesa ja lüliti. Messingust käepide.</p>	White high gloss / Balta blizgi / Sāravvalge	RETV74
	<p>Facades are made of MDF. Cabinet has two shelves inside. Brass handles. Cabinet comes in a set with a ceramic washbasin.</p> <p>Fasadai pagaminti iš MDF. Spintelės viduje - 2 lentynos. Žalvarinės rankenėlės. Spintelė komplektuojama su keraminiu praustuviu.</p> <p>Esikūlg on valmistatud valgeks värvitud MDF plaadist. Kapis 2 riulit. Messingust käepidemed. Kapp on komplekteeritud keraamilise valamuga.</p>	White high gloss / Balta blizgi / Sāravvalge	RETA75-1
	<p>Facades are made of MDF. Cabinet has a drawer and 3 shelves: two on top and one on the bottom. Brass handles.</p> <p>Fasadai pagaminti iš MDF. Spintelėje yra stalčius, 3 lentynos: dvi viršuje, viena – apačioje. Žalvarinės rankenėlės.</p> <p>Esikūljjed on valmistatud MDF-plaadist. Kapil on sahtel ja kolm riulit: kaks üleval ja üks all. Lāikivad metallkāepidemed. Messingust kāepidemed.</p>	White high gloss / Balta blizgi / Sāravvalge	RETU48

# PERLAS

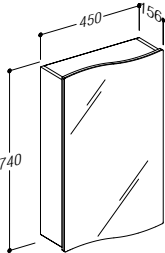
		Colour / Spalva / Vārv	Art. No. / Art. Nr. / Osa nr.
	<p>Doors with mirror. Two shelves inside. Cabinet with no lighting.</p> <p>Durelēs su veidrodžiu. Viduje dvi lentynos. Spintelė be apšvietimo.</p> <p>Peegliga uksed. Sees kaks riulit. Valgustuseta kapp.</p>	White high gloss / Balta blizgi / Sāravvalge	RV45

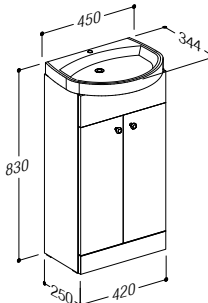
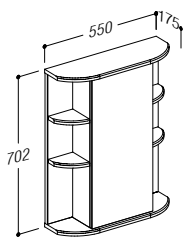
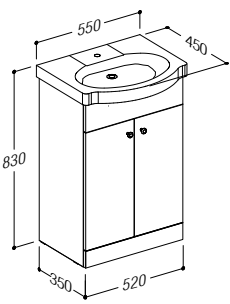
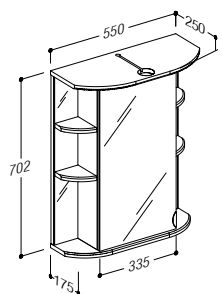
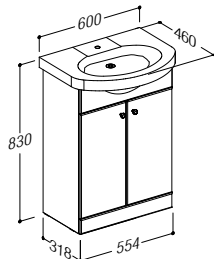
		Colour / Spalva / Vārv	Art. No. / Art. Nr. / Osa nr.
	<p>Facades are made of MDF. One shelf inside. Shiny metal handles.</p> <p>Fasadai pagaminti iš MDF. Viduje viena lentyna. Metalinės, blizgios rankenėlės.</p> <p>Esikūljed on valmistatud MDF-plaadist. Sees üks riül. Lāikivad metāllkāepidemed.</p>	White high gloss / Balta blizgi / Sāravvalge	VA42-1
	Washbasin / Praustuvās / Valamu	White, ceramic / Baltas, keramīnis / Kreemvalge	VP-9
	<p>Doors with mirror. Cabinet with no lighting. Six shelves: two inside and four outside.</p> <p>Durēlēs su veidrodžiū. Spintelē be apšvietimo. Šešios lentynos: dvi viduje ir keturios išorėje.</p> <p>Peeļlīga ukšed. Valgustuseta kapp. Kuus riūlit: kaks sees ja neli vāļjas.</p>	White high gloss / Balta blizgi / Sāravvalge	PV55
	<p>Facades are made of MDF. One shelf inside. Shiny metal handles.</p> <p>Fasadai pagaminti iš MDF. Viduje viena lentyna. Metalinės, blizgios rankenėlės.</p> <p>Esikūljed on valmistatud MDF-plaadist. Sees üks riül. Lāikivad metāllkāepidemed.</p>	White high gloss / Balta blizgi / Sāravvalge	VA52-1
	Washbasin / Praustuvās / Valamu	White, ceramic / Baltas, keramīnis / Kreemvalge	VP-8
	<p>Doors with mirror. Cabinet with lighting: one halogen, a power socket and a switch. Six shelves: two inside and four outside.</p> <p>Durēlēs su veidrodžiū. Spintelē su apšvietimu: vienas halogēnas, rozetē ir jungiklis. Šešios lentynos: dvi viduje ir keturios išorėje.</p> <p>Peeļlīga ukšed. Valgustusega kapp: ūks halogēenlamp, pistikupesā ja lūiliti. Kuus riūlit: kaks sees ja neli vāļjas.</p>	White high gloss / Balta blizgi / Sāravvalge	VV55
	<p>Facades are made of MDF. One shelf inside. Shiny metal handles. Cabinet comes in a set with a ceramic washbasin.</p> <p>Fasadai pagaminti iš MDF. Viduje viena lentyna. Metalinės, blizgios rankenėlės. Spintelē komplektuojama su keraminiu praustuvu.</p> <p>Esikūljed on valmistatud MDF-plaadist. Sees üks riül. Lāikivad metāllkāepidemed. Kapp on komplekteeritud keraamīlīse valamuga.</p>	White high gloss / Balta blizgi / Sāravvalge	VA55-1

# PERLAS

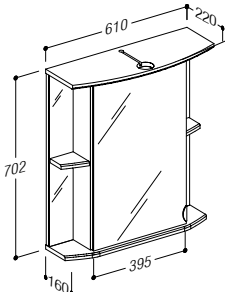
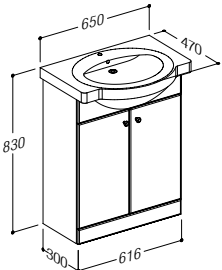
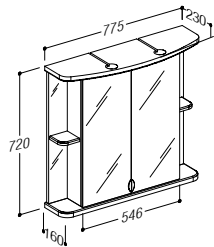
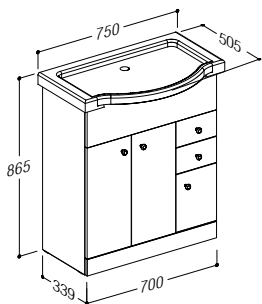
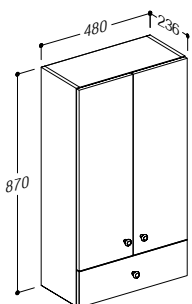
		Colour / Spalva / Vārv	Art. No. / Art. Nr. / Osa nr.
	<p>Doors with mirror. Cabinet with lighting: one halogen, a power socket and a switch. Four shelves: two inside and two outside.</p> <p>Durēlēs su veidrodžiu. Spintelē su apšvietimu: vienas halogenas, rozetē ir jungiklis. Keturiš lentynos: divi viduje ir divi išorēje.</p> <p>Peeġlīga ukсед. Valgustusega kapp: ūks halogeenlamp, pistikupesa ja lūliti. Neli riulit: kaks sees ja kaks vāļjas.</p>	White high gloss / Balta blizgi / Sāravvalge	VV61
	<p>Facades are made of MDF. One shelf inside. Shiny metal handles. Cabinet comes in a set with a white washbasin.</p> <p>Fasadai pagaminti iš MDF. Viduje viena lentyna. Metalinēs, blizgios rankenēlēs. Spintelē komplektuojama su keraminiu praustuva.</p> <p>Esikūļjed on valmīstatud MDF-plaadist. Sees ūks riul. Lāikivad metallkāepidemed. Kapp on komplekteeritud keraamilise valamuga.</p>	White high gloss / Balta blizgi / Sāravvalge	VA65-1
	<p>Doors with mirror. Cabinet with lighting: two halogens, a power socket and a switch. Four shelves: two inside and two outside.</p> <p>Durēlēs su veidrodžiu. Spintelē su apšvietimu: du halogenai, rozetē ir jungiklis. Keturiš lentynos: divi viduje ir divi išorēje.</p> <p>Peeġlīga ukсед. Valgustusega kapp: kaks halogeenlampi, pistikupesa ja lūliti. Neli riulit: kaks sees ja kaks vāļjas.</p>	White high gloss / Balta blizgi / Sāravvalge	VV78
	<p>Facades are made of MDF. Cabinet has two drawers and one shelf inside. Shiny metal handles. Cabinet comes in a set with a ceramic washbasin.</p> <p>Fasadai pagaminti iš MDF. Spintelēje yra du stalčiai, viena lentyna. Metalinēs, blizgios rankenēlēs. Spintelē komplektuojama su keraminiu praustuva.</p> <p>Esikūļjed on valmīstatud MDF-plaadist. Kapil on kaks sahtlit ja ūks riul. Lāikivad metallkāepidemed. Kapp on komplekteeritud keraamilise valamuga.</p>	White high gloss / Balta blizgi / Sāravvalge	VA75-1LF
	<p>Facades are made of MDF. Cabinet has a drawer and two shelves inside. Shiny metal handles.</p> <p>Fasadai pagaminti iš MDF. Spintelēje yra stalčius, divi lentynos viduje. Metalinēs, blizgios rankenēlēs.</p> <p>Esikūļjed on valmīstatud MDF-plaadist. Kapil on sees sahtel ja kaks riulit. Lāikivad metallkāepidemed.</p>	White high gloss / Balta blizgi / Sāravvalge	PV48

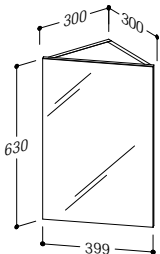
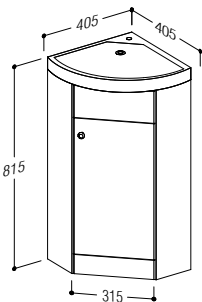
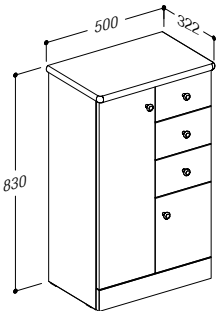
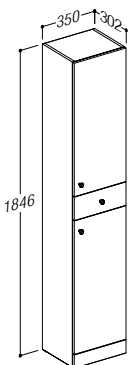
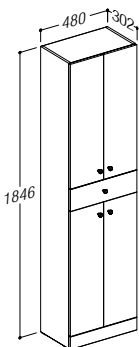
		Colour / Spalva / Vārv	Art. No. / Art. Nr. / Osa nr.
	<p>Corner cabinet. Doors with mirror.</p> <p>Kampinė spintelė. Durelės su veidrodžiu.</p> <p>Nurgakapp. Peeglija ukсед.</p>	White high gloss / Balta blizgi / Sāravvalge	VV40K
	<p>Facades are made of MDF. One shelf on the inside. Shiny metal handles.</p> <p>Fasadai pagaminti iš MDF. Viduje viena lentyna. Metalinės, blizgios rankenėlės.</p> <p>Esikūljed on valmīstatud MDF-plaadist. Sees ūks riul. Lāikivad metallkāepidemed.</p>	White high gloss / Balta blizgi / Sāravvalge	VA40K-1
	<p>Facades are made of MDF. Cabinet has 3 drawers and one shelf. Shiny metal handles.</p> <p>Fasadai pagaminti iš MDF. Spintelėje yra trys stalčiai ir viena lentyna. Metalinės, blizgios rankenėlės.</p> <p>Esikūljed on valmīstatud MDF-plaadist. Kapil on kolm sahtlit ja ūks riul. Lāikivad metallkāepidemed.</p>	White high gloss / Balta blizgi / Sāravvalge	PA50
	<p>Facades are made of MDF. Cabinet has a drawer and 3 shelves: two on top and one on the bottom. Doors are detached for delivery. On request of the customer, the doors can open to the left or to the right. Shiny metal handles.</p> <p>Fasadai pagaminti iš MDF. Spintelėje yra stalčius, 3 lentynos: dvi viršuje, viena – apačioje. Durelės tiekiamos nepritvirtintos – pagal kliento pageidavimą gali atsidaryti į kairę arba į dešinę pusę. Metalinės, blizgios rankenėlės.</p> <p>Esikūljed on valmīstatud MDF-plaadist. Kapil on sahtel ja kolm riulit: kaks ūleval ja ūks all. Ukсед on kohaletoomisel eemaldatud. Ukсед avanevad kliendi soovil vasakule vōi paremale. Lāikivad metallkāepidemed.</p>	White high gloss / Balta blizgi / Sāravvalge	PU35
	<p>Facades are made of MDF. Cabinet has a drawer and 3 shelves: two on top and one on the bottom. Shiny metal handles.</p> <p>Fasadai pagaminti iš MDF. Spintelėje yra stalčius, 3 lentynos: dvi viršuje, viena – apačioje. Metalinės, blizgios rankenėlės.</p> <p>Esikūljed on valmīstatud MDF-plaadist. Kapil on sahtel ja kolm riulit: kaks ūleval ja ūks all. Lāikivad metallkāepidemed.</p>	White high gloss / Balta blizgi / Sāravvalge	PU48

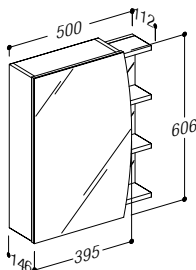
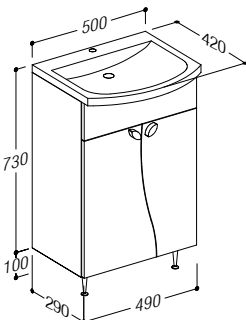
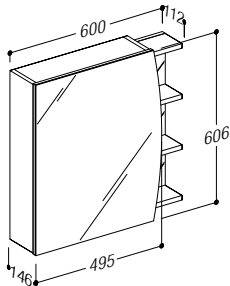
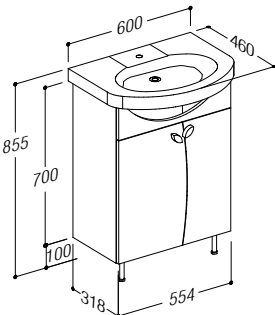
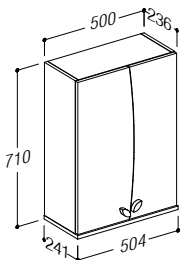
		Colour / Spalva / Värv	Art. No. / Art. Nr. / Osa nr.
	<p>Doors with mirror. Cabinet with no lighting, six shelves: two inside and four on the outside.</p> <p>Durēlēs su veidrodžiu. Spintelē be apšvietimo, šešios lentynos: dvi viduje ir keturias išorėje.</p> <p>Peepliga ukсед. Valgustuseta kapp, kuus riulit: üks sees ja neli väljas.</p>	White high gloss / Balta blizgi / Säravvalge	EV50
	<p>Facades are made of MDF. One shelf on the inside. Metal legs and handles.</p> <p>Fasadai pagaminti iš MDF. Viduje viena lentyna. Metalinės kojelės ir rankenėlės.</p> <p>Esikūljed on valmīstatud MDF-plaadist. Sees üks riul. Metallist jalad ja kāepidemed.</p>	White high gloss / Balta blizgi / Säravvalge	EA49-3
	Washbasin / Praustuvās / Valamu	White, ceramic / Baltas, keraminiis / Kreemvalge	JP-50
	<p>Doors with mirror. Cabinet with no lighting, six shelves: two inside and four on the outside.</p> <p>Durēlēs su veidrodžiu. Spintelē be apšvietimo, šešios lentynos: dvi viduje ir keturias išorėje.</p> <p>Peepliga ukсед. Valgustuseta kapp, kuus riulit: üks sees ja neli väljas.</p>	White high gloss / Balta blizgi / Säravvalge	EV60
	<p>Facades are made of MDF. One shelf inside. Metal legs and handles. Cabinet comes in a set with a ceramic washbasin.</p> <p>Fasadai pagaminti iš MDF. Viduje viena lentyna. Metalinės kojelės ir rankenėlės. Spintelē komplektuojama su keraminiu praustuva.</p> <p>Esikūljed on valmīstatud MDF-plaadist. Sees üks riul. Metallist jalad ja kāepidemed. Kapp on komplekteeritud keraamilise valamuga.</p>	White high gloss / Balta blizgi / Säravvalge	EA60-3
	<p>Facades are made of MDF. Two shelves inside. Metal handles.</p> <p>Fasadai pagaminti iš MDF. Viduje dvi lentynos. Metalinės rankenėlės.</p> <p>Esikūljed on valmīstatud MDF-plaadist. Sees kaks riulit. Metallist jalad ja kāepidemed.</p>	White high gloss / Balta blizgi / Säravvalge	EVU50

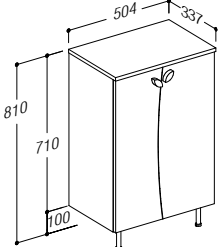
		Colour / Spalva / Vārv	Art. No. / Art. Nr. / Osa nr.
	<p>Facades are made of MDF. One shelf inside. Metal legs and handles.</p> <p>Fasadai pagaminti iš MDF. Viduje viena lentyna. Metalinės kojėlės ir rankenėlės.</p> <p>Esikūlĳed on valmistatud MDF-plaadist. Sees ūks riul. Metallist jalad ja k�epidemed.</p>	White high gloss / Balta blizgi / S�aravvalge	EAU50

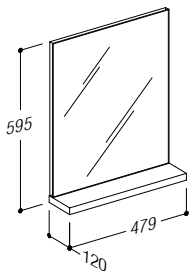
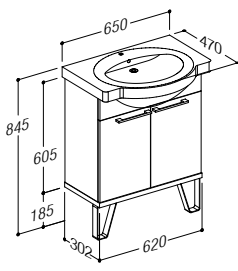
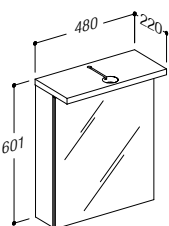
		Colour / Spalva / V�rv	Art. No. / Art. Nr. / Osa nr.
	<p>Mirror with a shelf.</p> <p>Veidrodis su lentyn�le.</p> <p>Peegel riuliga.</p>	Light oak / Ŗviesus �žuolas / Hele tamm	BVV48
	<p>Facades are made of MDF. Bottom panel and upper panel. One shelf inside. Chrome - plated legs and handles. Cabinet comes in a set with a ceramic washbasin.</p> <p>Fasadas - baltai daŗyta MDF. Pagrindas ir panel� - Ŗviesaus �žuolo plokŗt�s. Viduje viena lentyna. Chromuotos ranken�l�s ir koj�l�s. Spintel� komplektuojama su keraminiu praustuvu.</p> <p>Esik�lg on valmistatud valgeks v�rvitud MDF plaadist.. Alus ja paneel – hele tammeplaat. Kapis ūks riul. Kroomitud k�epidemed ja kapi jalad. Kapp on komplekteeritud keraamilise valamuga.</p>	Light oak / white high gloss / Ŗviesus �žuolas / balta blizgi / Hele tamm / S�aravvalge	BA65-3
	<p>Door with a mirror. Cabinet with lighting: one LED, a socket and a switch. Two shelves inside.</p> <p>Durel�s su veidrodŗiu. Spintel� su apŗvietimu: vienas LED Ŗviestuvas, rozet� ir jungiklis. Viduje dvi lentynas.</p> <p>Peegliga uksed. Valgustusega kapp: ūks LED valgusti, pistikupesa ja l�liti. Kapis kaks riulit.</p>	Light oak / white high gloss / Ŗviesus �žuolas / balta blizgi / Hele tamm / S�aravvalge	BV48

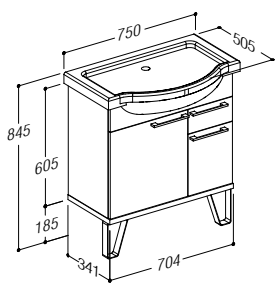
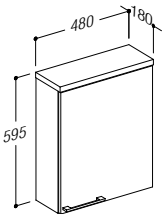
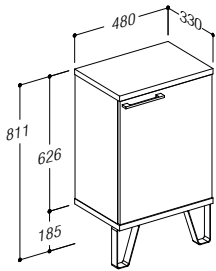

# BONA

		Colour / Spalva / Vārv	Art. No. / Art. Nr. / Osa nr.
	<p>Facades are made of MDF. Bottom panel and upper panel - light oak. One shelf inside. Chrome - plated legs and handles. Cabinet comes in a set with a ceramic washbasin.</p> <p>Fasadas - baltai dažyta MDF. Pagrindas ir panelē - šviesaus ažuolo plokštēs. Viduje viena lentyna. Chromuotos rankenēlēs ir kojelēs. Spintelē komplektuojama su keraminiu praustuvu.</p> <p>Esikūlg on valmistatud valgeks vārvitud MDF plaadist. Alus ja paneel – hele tammeplaat. Kapis ūks riul. Kroomitud kāepidemed ja kapi jalad. Kapp on komplekteeritud keraamilise valamuga.</p>	Light oak / white high gloss Šviesus ažuolas / balta blizgi Hele tamm / Sāravalge	BA75-3
	<p>Facades are made of MDF. Top panel - light oak chipboard. Two shelves inside. Chrome - plated handles.</p> <p>Fasadas - baltai dažyta MDF. Stogelis - šviesaus ažuolo plokštē. Viduje divi lentynos. Chromuotos rankenēlēs.</p> <p>Esikūlg valmistatud valgeks vārvitud MDF plaadist. Ūleminē paneel – hele tammeplaat. Kapis kaks riulit. Kroomitud kāepidemed.</p>	Light oak / white high gloss Šviesus ažuolas / balta blizgi Hele tamm / Sāravalge	BVU48
	<p>Facades are made of MDF. Horizontal panels - light oak board. Pull out drawer with laundry basket. Chrome - plated legs and handles.</p> <p>Fasadas - baltai dažyta MDF. Horizontalios plokštumos - šviesaus ažuolo plokštēs. Atverčiamas stalčius skalbiniams. Chromuotos rankenēlēs ir kojelēs.</p> <p>Esikūlg on valmistatud valgeks vārvitud MDF plaadist. Horizontālpinnad – hele tammeplaat. Vāljapōrotav sahtel pesu jaoks. Kroomitud kāepidemed ja kapi jalad.</p>	Light oak / white high gloss Šviesus ažuolas / balta blizgi Hele tamm / Sāravalge	BAU48

# SCANDIC

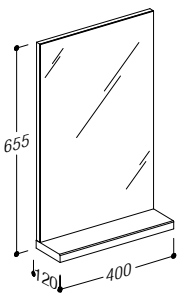
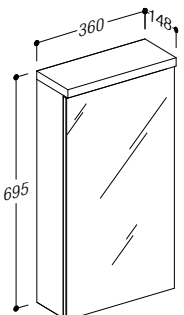
		Colour / Spalva / Vārv	Art. No. / Art. Nr. / Osa nr.
	<p>Mirror with a shelf.</p> <p>Veidrodis su lentynēle.</p> <p>Peegelis riuliga.</p>	White high gloss / Balta blizgi / Sāravalge	SCV40
		Light oak / Šviesus ažuolas / Hele tamm	SAV40
	<p>Cabinet with no lighting and two shelves inside. Doors with mirror. Top is made of high gloss painted MDF or laminated chipboard.</p> <p>Spintelē be apšvietimo, viduje divi lentynos. Durelēs su veidrodžiu. Stogelis pagamintas iš 25 mm MDF arba plokštēs.</p> <p>Valgustuseta kapp, sees kaks riulit. Peegliga ukshed. Ūlaosa (lagi) on valmistatud 25 mm MDF-plaadist vōi -paneelist.</p>	White high gloss / Balta blizgi / Sāravalge	SCV36
		Light oak / Šviesus ažuolas / Hele tamm	SAV36

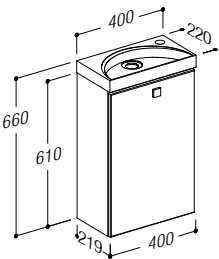
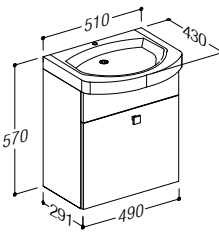
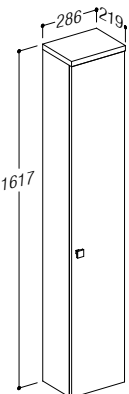
		Colour / Spalva / Vārv	Art. No. / Art. Nr. / Osa nr.
	<p>Facades are made of high gloss painted MDF or laminated chipboard. The cabinet with washbasin can be attached to the wall. Doors are detached for delivery. On request, the doors can open to the left or to the right. One shelf inside. Shiny metal handle. The cabinet comes as a set with mineral washbasin.</p> <p>Fasadai pagaminti iš MDF arba plokštės. Spintelė su praustuviu pakabinami ant sienos. Durelės tiekiamos nepritvirtintos – pagal pageidavimą gali atsidaryti į kairę arba į dešinę pusę. Viduje viena lentyna. Blizgi metalinė rankenėlė. Spintelė komplektuojama su mineraliniu praustuviu.</p> <p>Esikūlįjed on valmistatud MDF-plaadist või -paneelist. Piegļiga kapi saab kinnitada seinale. Uksed on kohaletoomisel eemaldatud. Uksed avanevad soovi kohaselt vasakule või paremale. Sees üks riiul. Lāikivad metallkāepidemed. Kapp komplekteeritakse mineral valamuga.</p>	White high gloss / Balta blizgi / Sāravvalge	SA40-2M
		Light oak / Šviesus āžuolas / Hele tamm	SAA40-2M
	<p>Facades are made of high gloss white painted MDF or laminated chipboard. The cabinet with mirror can be attached to the wall. Doors are detached for delivery. On request, the doors can open to the left or to the right. One shelf is inside. Shiny metal handle. The cabinet comes as a set with a ceramic washbasin.</p> <p>Fasadai pagaminti iš MDF arba plokštės. Spintelė su praustuviu pakabinami ant sienos. Durelės tiekiamos nepritvirtintos – pagal pageidavimą gali atsidaryti į kairę arba į dešinę pusę. Viduje viena lentyna. Blizgi metalinė rankenėlė. Spintelė komplektuojama su keraminiu praustuviu.</p> <p>Esikūlįjed on valmistatud MDF-plaadist või -paneelist. Piegļiga kapi saab kinnitada seinale. Uksed on kohaletoomisel eemaldatud. Uksed avanevad soovi kohaselt vasakule või paremale. Sees üks riiul. Lāikivad metallkāepidemed. Kapp on komplektis kreemika valamuga.</p>	White high gloss / Balta blizgi / Sāravvalge	SCA49-2J
		Light oak / Šviesus āžuolas / Hele tamm	SAA49-2J
	<p>Facades are made of high gloss white painted MDF or laminated chipboard. The cabinet is attached to a wall. Doors are detached for delivery. On request, the doors can open to the left or to the right. Three shelves are inside. Shiny metal handle.</p> <p>Fasadai pagaminti iš MDF arba plokštės. Spintelė pakabinama ant sienos. Durelės tiekiamos nepritvirtintos – pagal pageidavimą gali atsidaryti į kairę arba į dešinę pusę. Viduje trys lentynos. Blizgi metalinė rankenėlė.</p> <p>Esikūlįjed on valmistatud MDF-plaadist või -paneelist. Kapi saab kinnitada seinale. Uksed on kohaletoomisel eemaldatud. Uksed avanevad soovi kohaselt vasakule või paremale. Sees kolm riiulit. Lāikivad metallkāepidemed.</p>	White high gloss / Balta blizgi / Sāravvalge	SCU29
		Light oak / Šviesus āžuolas / Hele tamm	SAU29

# NORDIC

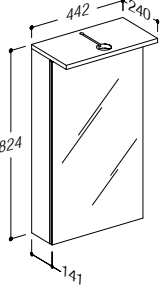
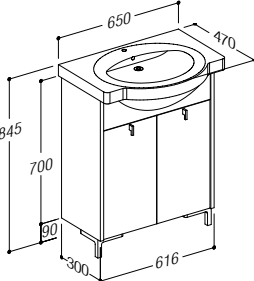
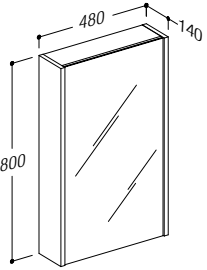
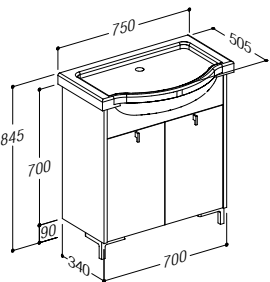
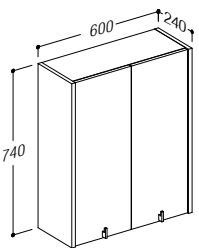
		Colour / Spalva / Vārv	Art. No. / Art. Nr. / Osa nr.
	<p>Door with a mirror. Cabinet with lighting: one LED, a socket and a switch. Two shelves.</p> <p>Durēlēs su veidrodži. Spintelē su apšvietimu: vienas LED šviestuvās, rozetē ir jungklis. Viduje divi lentynos.</p> <p>Peeļlīga ūksed. Valgustusega kapp: ūks LED valgusti, pistikupesā jā lūliti. Kapis on kaks riuliti.</p>	Legno tabac / Legno tabakas / Legno tabac	NOV44
	<p>Facades are made of MDF. Frame - legno tabac chipboard. One shelf inside. Chrome - plated legs and handles. Cabinet comes in a set with a ceramic washbasin.</p> <p>Fasadas - baltai dažyta MDF. Korpusas legno tabako plokštēs. Viduje viena lentyna. Chromuotos rankenēlēs ir kojēlēs. Spintelē komplektuojama su keraminiu praustuvu.</p> <p>Esikūlg on valmistatud valgeks vārvitud MDF plaadist.. Korpus legno. Kapis on ūks riul. Kroomitud kāepidemed jā kapi jalad. Kapp on komplekteeritud keraamilise valamuga.</p>	Legno tabac / white high gloss Legno tabakas / balta blizgi Legno tabac/sāravvalge	NOA65-3
	<p>Doors with mirror. Two shelves inside. Cabinet with no lighting.</p> <p>Durēlēs su veidrodži. Viduje divi lentynos. Spintelē be apšvietimo.</p> <p>Peeļlīga ūksed. Sees kaks riuliti. Valgustuseta kapp.</p>	Legno tabac / Legno tabakas / Legno tabac	NOV48
	<p>Facades are made of MDF. Frame - legno tabac chipboard. One shelf inside. Chrome - plated legs and handles. Cabinet comes in a set with a ceramic washbasin.</p> <p>Fasadas - baltai dažyta MDF. Korpusas legno tabako plokštēs. Viduje viena lentyna. Chromuotos rankenēlēs ir kojēlēs. Spintelē komplektuojama su keraminiu praustuvu.</p> <p>Esikūlg on valmistatud valgeks vārvitud MDF plaadist.. Korpus legno. Kapis on ūks riul. Kroomitud kāepidemed jā kapi jalad. Kapp on komplekteeritud keraamilise valamuga.</p>	Legno tabac / white high gloss Legno tabakas / balta blizgi Legno tabac/sāravvalge	NOA75-3
	<p>Facades are made of MDF. Frame - legno tabac chipboard. Two shelves inside. Chrome - plated handles.</p> <p>Fasadas - baltai dažyta MDF. Korpusas legno tabako plokštēs. Viduje divi lentynos. Chromuotos rankenēlēs.</p> <p>Esikūlg valmistatud valgeks vārvitud MDF plaadist. Korpus legno. Kapis on kaks riuliti. Kroomitud kāepidemed.</p>	Legno tabac / white high gloss Legno tabakas / balta blizgi Legno tabac/sāravvalge	NOV60



# BATHROOM FURNITURE

## UAB RAGUVOS BALDAI IR KO

K. Donelaičio g. 62-324

LT-44248 Kaunas, Lithuania

Tel. (+370 37) 709 897

Tel. / fax (+370 37) 311 286

E-mail: [kaunas@raguvosbaldai.lt](mailto:kaunas@raguvosbaldai.lt)

[www.raguvosbaldai.lt](http://www.raguvosbaldai.lt)