



**БЕЛОРУССКИЙ ПРОИЗВОДИТЕЛЬ
ПРОФНАСТИЛА И МЕТАЛЛОЧЕРЕПИЦЫ
ИЗ АЛЮМОЦИНКА**

Минск
"Центр совр.
пр. Побед
+375 (33) 342 47 42
+375 (29) 342 47 42

ОФИС ПЕРЕЕХАЛ
на Мичурина, 3-505

Пн	Вт	Ср	Чт	Пт	Сб	Вс
9:00-20:00				до 15:00		

Минск
"Центральный"
ул. Мичурина, д.3, оф.505
+375 (29) 559 05 52
+375 (29) 647 05 51

Минск
"Уручье"
ул. Шафарнянская, д.18
+375 (29) 637 05 51
+375 (29) 559 05 51

Привольный
Минский р-н, поселок
Привольный, ул.Мира, д.49
+375 (29) 559 05 53
+375 (17) 501 04 19

Пн	Вт	Ср	Чт	Пт	Сб	Вс
9:00-17:30						

ВНИМАНИЕ! В зависимости от объема заказа предоставляются скидки. Чтобы узнать свою скидку - обратитесь с заявкой в любой из наших отделов продаж.

Металлочерепица РОЗНИЧНЫЙ ПРАЙС-ЛИСТ №1

Цены указаны в белорусских рублях с НДС.

*При заказе менее 20 кв.м. стоимость увеличивается на 15%

№	НАИМЕНОВАНИЕ	Ед. изм.	ЭКОНОМ / СТАНДАРТ					ПРЕМИУМ				
			ПОЛИЭСТЕР					POL	PUREX	PURAL MATT		
			Zn ЭКОНОМ	Zn СТАНДАРТ	Zn СТАНДАРТ ПЛЮС	МАТОВЫЙ Zn СТАНДАРТ*	МАТОВЫЙ Zn СТАНДАРТ ПЛЮС	AlZn**	МАТОВЫЙ AlZn***	SSAB GREENCOAT Цвет RR 32	SSAB GREENCOAT Цвет RR 23, 32, 33	SSAB GREENCOAT Цвет RR 32
	Общая толщина материала		0,4 мм	0,45 мм	0,5 мм	0,45 мм	0,5 мм	0,5 мм	0,5 мм	0,5 мм	0,5 мм	0,5 мм
	Гарантия на технические характеристики		2 года	5 лет	20 лет	10 лет	20 лет	40 лет	40 лет	40 лет	40 лет	40 лет
1	Металлочерепица "МОНТЕРЕЙ" 350/14 мм	м.кв.	9,96	10,87	12,28	12,44		12,25	16,50	17,23	19,04	21,48
2	Металлочерепица "СУПЕР МОНТЕРЕЙ" 350/21 мм	м.кв.		11,11	12,54	12,67		12,53	16,50			
3	Металлочерепица "ЭТЕРНА" 350/25 мм	м.кв.		11,45	12,94	13,25		12,66	17,70	18,30	20,75	22,97
4	Металлочерепица "ЭТЕРНА ПЛЮС" 350/30 мм	м.кв.		11,84	13,39	13,70		12,84	18,62	19,28	21,05	23,44
5	Металлочерепица "ВЕРОНА" 400/30мм	м.кв.		11,84	13,39	13,70		12,84	18,62	19,28	21,05	23,44
6	Металлочерепица модульная "ПАЛЕРМО" 350/35 мм Новинка!	шт (0,8м.кв.)		11,83*	13,47*	13,45*	15,05***	15,67	16,72			
7	Металлочерепица листовая "ПАЛЕРМО" 350/35 мм Новинка!	м.кв.		14,88*	16,92*	16,7*	18,48***	18,38	19,18			
8	Лист гладкий (2,0x1,25 м)	м.кв.	9,60	10,84	11,88	12,34		11,76	16,27	16,42	17,89	20,80
9	Лист гладкий в пленке	м.кв.	10,07	11,20	12,34	12,79		12,22	16,69	16,78	18,25	21,16
10	Фальцевая кровля Классик	м.кв.			15,70			19,38	20,66	19,57	22,53	25,34
11	Фальцевая кровля самозащелкивающаяся	м.кв.			16,21			20,03	21,36	20,77	23,36	26,50
12	Фальцевая кровля самозащелкивающаяся в пленке	м.кв.			16,76			20,63	22,19	22,34	24,30	27,41

Основные цвета по каталогу RAL: 3005-вино-красный, 3009-оксидно-красный, 3011-красно-коричн., 5002-ультрамарин, 5005-сигнально-синий, 5021-морская волна, 6002-зеленая листва, 6005-зеленый мох, 6020-ель темная, 7004-са.серый, 7005-серый, 7024-графит, 7016-антрацит, 8017-шоколадно-коричн., 8019 - серо-коричн., 9003-белый. * - МАТОВЫЙ ПОЛИЭСТЕР: RAL 7016, 8017, 8019, 9005 ** - Глянцевый ПОЛИЭСТЕР: RAL 8017, RAL 7024, RAL 6005 *** - МАТОВЫЙ ПОЛИЭСТЕР: RAL 8019, RAL 7024, RAL 6020, RAL 9005

Характеристики используемых материалов Zn ДАЧНЫЙ, Zn ЭКОНОМ, Zn СТАНДАРТ, Zn СТАНДАРТ ПЛЮС, Zn ПРЕМИУМ, AlZn ПРЕМИУМ, GreenCoat Purex, GreenCoat Pural/Pural Matt смотрите на сайте <https://izomat.by/garantii/>

Металлочерепица "МОНТЕРЕЙ" 350/14 мм

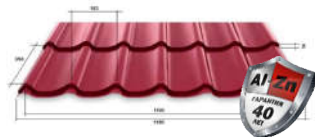

Длина мин. / макс. – 850 / 7000 мм.
Ширина общая / рабочая – 1180 / 1100 мм.
Длина волны – 350 мм.
Высота поперечного штампа волны – 14 мм.

Металлочерепица "СУПЕР МОНТЕРЕЙ" 350/21 мм

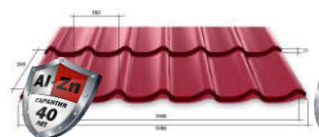

Длина мин. / макс. – 850 / 7000 мм.
Ширина общая / рабочая – 1180 / 1100 мм.
Длина волны – 350 мм.
Высота поперечного штампа волны – 21 мм.

Металлочерепица "ЭТЕРНА" 350/25 мм

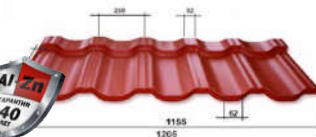

Длина мин. / макс. – 850 / 7000 мм.
Ширина общая / рабочая – 1205 / 1155 мм.
Длина волны – 350 мм.
Высота поперечного штампа волны – 25 мм.

Металлочерепица "ЭТЕРНА ПЛЮС" 350/30 мм

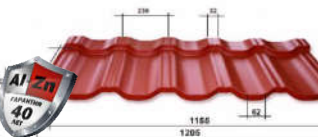

Длина мин. / макс. – 850 / 7000 мм.
Ширина общая / рабочая – 1205 / 1155 мм.
Длина волны – 350 мм.
Высота поперечного штампа волны – 30 мм.

Металлочерепица "ВЕРОНА" 400/30мм

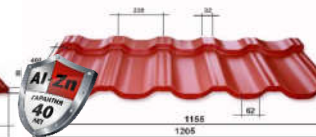

Длина мин. / макс. – 850 / 7000 мм.
Ширина общая / рабочая – 1205 / 1155 мм.
Длина волны – 400 мм.
Высота поперечного штампа волны – 30 мм.

Модульная металлочерепица "ПАЛЕРМО" 350/35 мм



Длина общ. - 0,72 мм. Длина рабочая - 0,70 мм.
Ширина общая / рабочая – 1205 / 1130 мм.
Длина волны – 350 мм.
Высота поперечного штампа волны – 35 мм.



БЕЛОРУССКИЙ ПРОИЗВОДИТЕЛЬ
ПРОФНАСТИЛА И МЕТАЛЛОЧЕРЕПИЦЫ
ИЗ АЛЮМОЦИНКА

Минск
"Центр сов.
пр. Побед
+375 (33) 342 47 42
+375 (29) 342 47 42

ОФИС ПЕРЕЕХАЛ
на Мичурина, 3-505

Минск
"Центральный"
ул. Мичурина, д.3, оф.505
+375 (29) 559 05 52
+375 (29) 647 05 51

Минск
"Уручье"
ул. Шафарьянская, д.18
+375 (29) 637 05 51
+375 (29) 559 05 51

Привольный
Минский р-н, поселок
Привольный, ул.Мира, д.49
+375 (29) 559 05 53
+375 (17) 501 04 19

Пн	Вт	Ср	Чт	Пт	Сб	Вс	Пн	Вт	Ср	Чт	Пт	Сб	Вс
9:00-20:00						до 15:00	9:00-17:30						

ВНИМАНИЕ! В зависимости от объема заказа предоставляются скидки. Чтобы узнать свою скидку - обратитесь с заявкой в любой из наших отделов продаж.

Доборные элементы и комплектующие

РОЗНИЧНЫЙ ПРАЙС-ЛИСТ №2

Цены указаны в белорусских рублях с НДС.

*При заказе менее 20 кв.м. стоимость увеличивается на 15%

№	НАИМЕНОВАНИЕ	Ед. изм.	ЭКОНОМ/СТАНДАРТ			ПРЕМИУМ				
			ПОЛИЭСТЕР			POL		PUREX	PURAL MATT	
			Zn ЭКОНОМ	Zn СТАНДАРТ	МАТОВЫЙ Zn СТАНДАРТ	AlZn	МАТОВЫЙ AlZn	SSAB GREENCOAT	SSAB GREENCOAT	SSAB GREENCOAT
	Общая толщина материала		0,4 мм	0,45 мм	0,45 мм	0,5 мм	0,5 мм	0,5 мм	0,5 мм	0,5 мм
	Гарантия на технические характеристики		2 года	5 лет	10 лет	40 лет	40 лет	40 лет	40 лет	40 лет
1	Планка конька 150	м.п.	6,91	7,50	8,90	9,95	10,80	13,06	14,60	16,28
2	Планка конька 190	м.п.	10,89	11,60	12,85	14,10	14,60	16,70	17,43	18,69
3	Планка конька круглого*	шт.		23,58	25,12	23,58	25,12	30,24	31,40	33,60
4	Заглушка конька круглого конусная	шт.		10,29	11,50	13,00	15,00	17,85	18,90	20,79
5	Заглушка конька круглого простая	шт.		4,68	5,50	6,20	7,00	8,80	9,87	11,24
6	Горцевая планка 100	м.п.	5,24	5,60	6,10	6,90	7,30	8,51	9,45	10,61
7	Горцевая планка 145	м.п.	7,01	7,55	8,27	8,90	9,30	10,24	11,03	12,08
8	Горцевая планка фальцевой кровли	м.п.	5,62	6,00	6,62	7,35	8,00	9,40	10,00	10,98
9	Угол наружный / внутренний 115x115	м.п.	5,13	5,55	6,10	6,85	7,30	8,51	9,24	10,29
10	Ендова верхняя	м.п.	7,08	7,50	8,30	9,10	9,70	11,34	11,88	13,02
11	Планка ендовы нижней	м.п.	10,92	11,80	12,95	14,50	15,40	18,38	19,79	22,05
12	Ендова нижняя оцинкованная / ПЭ некондиция	м.п.	9,23	9,23	9,23	9,23	9,23	9,23	9,23	9,23
13	Планка карнизная	м.п.	4,33	4,65	5,20	5,70	6,21	7,56	8,40	9,40
14	Планка карнизная 120	м.п.	5,31	5,70	6,35	7,10	7,65	8,80	9,40	10,20
15	Планка карнизная фальцевой кровли	м.п.		5,77	6,40	7,10	7,50	8,70	9,10	9,90
16	Планка снегодержателя (снеговой барьер)	м.п.	5,34	5,65	6,29	6,95	7,30	8,40	8,93	9,24
17	Планка снегозадержателя усиленная	м.п.	5,84	6,30	6,90	7,60	8,00	8,80	9,48	10,20
18	Планка примыкания нижняя/верхняя	м.п.	6,90	7,60	8,16	9,10	9,80	12,08	13,38	15,12
19	Нестандартный элемент отделки	м.кв.	23,30	25,00	28,00	32,00	34,69	38,00	39,39	43,30
20	Элемент сложной отделки**	м.кв.	31,77	34,00	38,00	42,11	44,00	49,00	52,00	56,00
21	Зонт (крышка вент. шахты)	м.кв.		67,65	73,00	81,00	86,00	95,00	103,00	114,00
22	Зонт (крышка вент. шахты) до 0,75м2	м.кв.		84,57	92,00	101,00	106,00	117,00	125,00	136,00
23	Зонт на металлическом каркасе	м.кв.		178,84	189,00	199,00	208,00			
24	Зонт на металлическом каркасе до 0,75м2	м.кв.		223,56	234,00	245,00	258,00			
25	Зонт на каркасе	м.кв.		201,70	220,00	240,00	250,00	276,00	292,00	320,00
26	Зонт на каркасе до 0,75м2	м.кв.		252,14	278,00	305,00	320,00	355,00	375,00	408,00
27	Зонт на каркасе с сеткой	м.кв.		241,57	264,00	290,00	308,00	340,00	360,00	390,00
28	Зонт на каркасе с сеткой до 0,75м2	м.кв.		302,09	330,00	360,00	380,00	415,00	440,00	470,00
29	Держатель зонта	шт.		10,64	11,70	12,95	13,70	15,20	16,30	18,00
30	Планка П-образная (заборная)	м.п.	2,27	2,40	2,68	3,10	3,30	3,80	4,20	4,70
31	Колпак на столбик п/э	м.кв.	161,21	172,00	190,00	210,00	220,00	242,00	258,00	280,00

* Наличие или возможность изготовления конька в определенном цвете уточняйте у менеджеров отдела продаж

** Развертка изделия #2м и/или ширина менее 150 мм

Характеристики используемых материалов Zn ДАЧНЫЙ, Zn ЭКОНОМ, Zn СТАНДАРТ, Zn СТАНДАРТ ПЛЮС, Zn ПРЕМИУМ, AlZn ПРЕМИУМ, GreenCoat Purex, GreenCoat Pural/Pural Matt смотрите на сайте <https://izomat.by/garantii/>

Уплотнитель универсальный 1/2x27x37 кл. 2,00 м	шт.	4,97
Лента коньковая ЛК-300 "Олимпия" (5м) NEW!	рулон	29,00
Саморез кровельный 4,8*35 мм по дереву	тыс. шт.	90,00
Саморез коньковый 4,8*70 мм по дереву	тыс. шт.	156,00
Саморез "металл в металл" 4,8*19	тыс. шт.	112,00
Клеймер	шт.	0,10





**БЕЛОРУССКИЙ ПРОИЗВОДИТЕЛЬ
ПРОФНАСТИЛА И МЕТАЛЛОЧЕРЕПИЦЫ
ИЗ АЛЮМОЦИНКА**

Минск
"Центр сов.
пр. Побед
+375 (33) 342 47 42
+375 (29) 342 47 42

**ОФИС ПЕРЕЕХАЛ
на Мичурина, 3-605**

Пн Вт Ср Чт Пт Сб Вс
9:00-20:00 до 15:00

Минск
"Центральный"
ул. Мичурина, д.3, оф.505
+375 (29) 559 05 52
+375 (29) 647 05 51

Минск
"Урусье"
ул. Шафарьянская, д.18
+375 (29) 637 05 51
+375 (29) 559 05 51

Пн Вт Ср Чт Пт Сб Вс
9:00-17:30

Привольный
Минский р-н, поселок
Привольный, ул. Мира, д.49
+375 (29) 559 05 53
+375 (17) 501 04 19

ВНИМАНИЕ! В зависимости от объема заказа предоставляются скидки. Чтобы узнать свою скидку - обратитесь с заявкой в любой из наших отделов продаж.

Профнастил и плоский лист РОЗНИЧНЫЙ ПРАЙС-ЛИСТ №3

Цены указаны в белорусских рублях с НДС.

*При заказе менее 20 кв.м. стоимость увеличивается на 15%

№	НАИМЕНОВАНИЕ	Мин.-макс. длины листов, м	Ширина листа общая / полезная, мм	Ед. изм.	ЭКОНОМ / СТАНДАРТ										
					ПОЛИЭСТЕР										
					Zn ДАЧНЫЙ	Zn ДАЧНЫЙ "ДВУХСТ."	Zn ЭКОНОМ	Zn СТАНДАРТ	Zn СТАНДАРТ "ДВУХСТ."	Zn СТАНДАРТ ДЕРЕВО	МАТОВЫЙ Zn СТАНДАРТ	МАТОВЫЙ Zn СТАНДАРТ "ДВУХСТ."	Zn СТАНДАРТ ПЛЮС	Zn СТАНДАРТ ПЛЮС	
	Общая толщина материала				3005,8017,7024	8017	0,4 мм	0,45 мм	0,45 мм (6005,3005,8017)	0,45 мм (Золотой дуб)	0,45 мм	0,45 мм (7024)	0,5 мм	0,7 мм	
	Гарантия на технические характеристики				2 года	2 года	2 года	5 лет	5 лет	5 лет	10 лет	10 лет	20 лет	20 лет	
1	Лист гладкий	2-12	1250 x 2000	м.кв.				9,60	10,84	10,73	17,61	12,34	15,24	11,88	14,68
2	Лист гладкий в пленке	2-12	1250 x 2000	м.кв.				10,07	11,20	11,22	18,62	12,79	0,00	12,34	15,12
3	Профнастил С-8	0,3 - 8,0	1210 / 1160	м.кв.	7,38	8,77	9,20	10,33	10,57	15,54	12,10	12,94	11,57	14,88	
4	Профнастил П-20 А, R	0,3 - 8,0	1160 / 1110	м.кв.	7,74	9,12	9,52	10,99	11,46	16,64	12,36	14,15	11,82	15,46	
5	Профнастил НС35	1,0 - 13,0	1060 / 1000	м.кв.				12,00	12,31		13,44		12,90	16,96	
6	Профнастил Н-60	1,0 - 13,0	902 / 845	м.кв.									15,16	19,98	
7	Планка П-образная (25*20*25)	-	-	м.п.	2,09	2,09	2,09	2,28		3,20	2,47		2,47	2,28	

№	НАИМЕНОВАНИЕ	Мин.-макс. длины листов, м	Ширина листа общая / полезная, мм	Ед. изм.	ПРЕМИУМ					
					ПОЛИЭСТЕР			POL	PUREX	PURAL MATT
					AlZn	МАТОВЫЙ AlZn	AlZn (Каштан, Сосна, Золотой дуб)	SSAB GREENCOAT	SSAB GREENCOAT	SSAB GREENCOAT
	Общая толщина материала				0,5 мм	0,5 мм	0,45 мм	0,5 мм (RR 32)	0,5 мм (RR 23, 32, 33)	0,5 мм (RR 32)
	Гарантия на технические характеристики				40 лет	40 лет	40 лет	40 лет	40 лет	40 лет
1	Лист гладкий	2-12	1250 x 2000	м.кв.	11,76	16,27		16,42	17,89	20,80
2	Лист гладкий в пленке	2-12	1250 x 2000	м.кв.	12,22	16,69		16,78	18,25	21,16
3	Профнастил С-8	0,3 - 8,0	1210 / 1160	м.кв.	11,76	16,02	17,35	17,66	19,28	22,41
4	Профнастил П-20 А, R	0,3 - 8,0	1160 / 1110	м.кв.	12,25	16,50	18,14	18,48	20,20	23,48
5	Профнастил НС35	1,0 - 13,0	1060 / 1000	м.кв.	17,31	19,38				
6	Профнастил Н-60	1,0 - 13,0	902 / 845	м.кв.	20,22	21,66				
7	Планка П-образная (25*20*25)	-	-	м.п.	2,50	2,83		3,59	3,70	4,32

Характеристики используемых материалов Zn ДАЧНЫЙ, Zn ЭКОНОМ, Zn СТАНДАРТ, Zn СТАНДАРТ ПЛЮС, Zn ПРЕМИУМ, AlZn ПРЕМИУМ, GreenCoat Purex, GreenCoat Pural/Pural Matt смотрите на сайте <https://izomat.by/garantii/>



Доступные цвета и покрытия



RAL 2011	RAL 2018	RR 33	RAL 2093	RAL 2095
RAL 2099	RAL 2021	RAL 2002	RAL 2005	RAL 2021
RAL 2000	RAL 2010	RAL 2012	RAL 2014	RAL 2016
RAL 2004	RAL 2009	RAL 2021	RAL 2020	RAL 2009
RAL 2017	RAL 2014	RAL 2017	RAL 2014	RAL 2009
RAL 2004	RAL 2008	RR 33	RR 33	RR 21



**БЕЛОРУССКИЙ ПРОИЗВОДИТЕЛЬ
ПРОФНАСТИЛА И МЕТАЛЛОЧЕРЕПИЦЫ
ИЗ АЛЮМОЦИНКА**

Минск
"Центр совр
пр. Побед
+375 (33) 342 47 42
+375 (29) 342 47 42

ОФИС ПЕРЕЕХАЛ
на Мичурина, 3-505

Пн	Вт	Ср	Чт	Пт	Сб	Вс
9:00-20:00				до 15:00		

Минск
"Центральный"
ул. Мичурина, д.3, оф.505
+375 (29) 559 05 52
+375 (29) 647 05 51

Минск
"Уручье"
ул. Шафарнянская, д.18
+375 (29) 637 05 51
+375 (29) 559 05 51

Привольный
Минский р-н, поселок
Привольный, ул.Мира, д.49
+375 (29) 559 05 53
+375 (17) 501 04 19

Пн	Вт	Ср	Чт	Пт	Сб	Вс
9:00-17:30						

ВНИМАНИЕ! В зависимости от объема заказа предоставляются скидки. Чтобы узнать свою скидку - обратитесь с заявкой в любой из наших отделов продаж.

Профнастил и плоский лист (оцинковка)

РОЗНИЧНЫЙ ПРАЙС-ЛИСТ №4

Цены указаны в белорусских рублях с НДС.

*При заказе менее 20 кв.м. стоимость увеличивается на 15%

Наименование	Ширина листа общая/полезная, я, мм	Мин-макс длина листа, м	Ед. изм.	AlZn	Zn 140	Zn 140	Zn 140	Zn 140	Zn 140	Zn 140	Zn 140	Zn 140	Zn 140
Общая толщина материала				0,5 мм	0,4 мм	0,45 мм	0,5 мм	0,55 мм	0,7 мм	0,8 мм	0,9 мм	1,0 мм	1,2 мм
Гарантия на технические характеристики				8 лет	1 год	1 год	1 год	1 год	1 год	1 год	1 год	1 год	1 год
1 Лист гладкий	1250 x 2000		м.кв.	11,37	7,85	8,26	8,77	10,10	12,41	14,63	16,21	17,80	22,40
2 Лист гладкий в пленке	1250 x 2000		м.кв.										
3 Профнастил С-8	1210 / 1160	0,3 - 8,0	м.кв.	11,32	7,99	8,35	9,04	10,49	13,02				
4 Профнастил П-20 А, R	1160 / 1110	0,3 - 8,0	м.кв.	11,81	8,29	8,64	9,36	10,86	13,50	16,45			
5 Профнастил НС35	1060 / 1000	1,0 - 13,0	м.кв.	12,82			10,14	11,80	14,66	16,49			
6 Профнастил Н-60	902 / 845	1,0 - 13,0	м.кв.	15,22			12,02	13,85	17,20	19,34	23,37	26,17	

Характеристики используемых материалов Zn ДАЧНЫЙ, Zn ЭКОНОМ, Zn СТАНДАРТ, Zn СТАНДАРТ ПЛЮС, Zn ПРЕМИУМ, AlZn ПРЕМИУМ, GreenCoat Purex, GreenCoat Pural/Pural Matt смотрите на сайте <https://izomat.by/garantii/>

Профнастил С-8

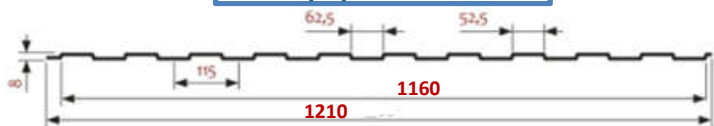

Профнастил НС-35

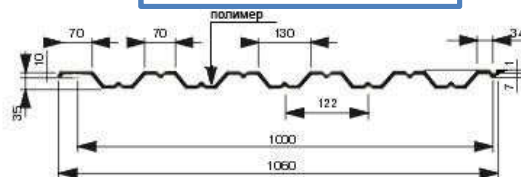

Профнастил п-20

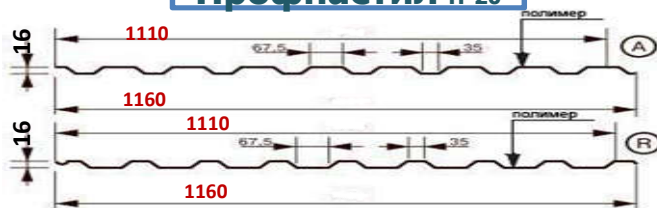

Профнастил Н-60





**БЕЛОРУССКИЙ ПРОИЗВОДИТЕЛЬ
ПРОФНАСТИЛА И МЕТАЛЛОЧЕРЕПИЦЫ
ИЗ АЛЮМОЦИНКА**

Минск
"Центральный"
ул. Мичурина, д.3, оф.505
+375 (29) 559 05 52
+375 (29) 647 05 51

Привольный
Минский р-н, поселок
Привольный, ул.Мира,д.49
+375 (29) 559 05 53
+375 (17) 501 04 19

Минск
"Уручье"
ул. Шафарнянская, д.18
+375 (29) 637 05 51
+375 (29) 559 05 51

Минск
"Центр со..."
пр. Победителей, д.141
+375 (33) 342 47 42
+375 (29) 342 47 42

ОФИС ПЕРЕЕХАЛ
на Мичурина, 3-505

Пн	Вт	Ср	Чт	Пт	Сб	Вс
9:00 - 17:30						

Пн	Вт	Ср	Чт	Пт	Сб	Вс
9:00 - 17:30				10:00-15:00		

ВНИМАНИЕ! В зависимости от объема заказа предоставляются скидки. Чтобы узнать свою скидку - обратитесь с заявкой в любой из наших отделов продаж.

Штакетные ограждения

РОЗНИЧНЫЙ ПРАЙС-ЛИСТ №5

№	НАИМЕНОВАНИЕ, ТИП ПОКРЫТИЯ, ЦВЕТ по RAL			Цена в BYN с НДС за м.п.	
				ЭКОШТАКЕТ 103мм	ШТАКЕТНИК 115мм
1	Штакетник металлический Zn ЭКОНОМ полиэстер	одностороннее покрытие	3005, 7024, 8017	1,15	1,33
2		двухстороннее покрытие	8017	х	1,48
3	Штакетник металлический Zn СТАНДАРТ полиэстер	одностороннее покрытие	в ассортименте	1,84	2,01
4		двухстороннее покрытие	3005, 6005, 7024, 8017	2,12	2,25
5	Штакетник металлический Zn СТАНДАРТ МАТОВЫЙ полиэстер	одностороннее покрытие	7024, 8017, 8019, 9005	х	2,52
6		двухстороннее покрытие	7024, 8017, 8019, 9005	х	2,86
7	Штакетник металлический PREMIUM полиэстер "ДЕРЕВО"	одностороннее 3D покрытие	сосна каштан золотой дуб	2,63	2,74
8		двухстороннее 3D покрытие	каштан золотой дуб	апрель-май	апрель-май

Характеристики используемых материалов Zn ДАЧНЫЙ, Zn ЭКОНОМ, Zn СТАНДАРТ, Zn СТАНДАРТ ПЛЮС, Zn ПРЕМИУМ, AlZn ПРЕМИУМ, GreenCoat Purex, GreenCoat Pural/Pural Matt смотрите на сайте <https://izomat.by/garantii/>

Штакетник 115мм

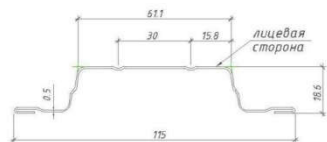

Экоштакет 103мм

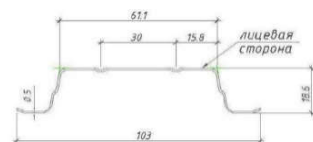

Доступные цвета "дерево"



Сосна



Золотой дуб



Каштан

Варианты верхней кромки



Прямой







Трапеция

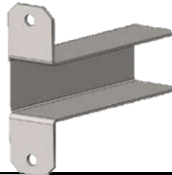
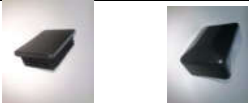

Полукруг

№	НАИМЕНОВАНИЕ, ВИД	Ед. изм.	Цена в BYN с НДС	
			стандартное исполнение	с полимерным покрытием по каталогу RAL*
1	Столб для секции оцинк. 61x35 мм (длина 2 м; 2,5 м; 3,0 м)	м.п.	5,94	8,05
2	Столб для секции оцинк. RAL 8017 61x35 мм (длина 2 м; 2,5 м; 3,0 м)		7,41	х
3	Несущий профиль оцинк. 31x31 мм (длина 2,5; 3; 5; 6 м)	м.п.	3,08	5,12
4	Несущий профиль оцинк. RAL 8017 31x31 мм (длина 2,5; 3; 5; 6 м)		3,61	х
5	Труба профильная 60x60x2,0 мм (длина 6,0м) **	м.п.	7,2	9,88

6	Труба профильная 60x40x2,0 мм (длина 6,0м) **		м.п.	5,97	7,98
7	Труба профильная 60x40x1,5 мм (длина 6,0м) **		м.п.	4,95	6,78
8	Труба профильная 40x20x1,5 мм (длина 6,0м) **		м.п.	2,95	3,98
9	Кронштейн крестообразный оцинк. для 31x31мм		шт	1,6	2,92
10	Кронштейн крестообразный RAL 8017 оцинк. для 31x31мм		шт	2,33	x
11	Кронштейн Т-образный оцинк. для 31x31мм		шт	0,87	1,31
12	Кронштейн Т-образный RAL 8017 оцинк. для 31x31мм		шт	1,35	x
13	Кронштейн Т-образный для 40x20мм		шт	0,77	1,21
14	Заглушка/колпачок на столб 60x40мм		шт	0,85	x
15	Саморез для металлических конструкций 4,2x16 цвет по RAL		100 шт	4,35	4,35
16	Саморез для металлических конструкций с прокладкой 4,8x18 цвет по RAL		100 шт	11,2	11,2

* - возможные цвета полимерного покрытия столбов и несущих профилей : 1014, 1015,1018, 3003, 3005, 3009, 3011, 5005, 5002, 5021, 6002, 6005, 6020, 7004, 7005, 7024, 7016, 8004, 8017, 8019, 9003, 9002, 9005, 9006, RR32

** - максимальная длина трубы с полимерным покрытием - 3 метра



**БЕЛОРУССКИЙ ПРОИЗВОДИТЕЛЬ
ПРОФНАСТИЛА И МЕТАЛЛОЧЕРЕПИЦЫ
ИЗ АЛЮМОЦИНКА**

Минск
"Центр сов.
пр. Побед
+375 (33) 342 47 42
+375 (29) 342 47 42

ОФИС ПЕРЕЕХАЛ
на Мичурина, 3-505

Пн	Вт	Ср	Чт	Пт	Сб	Вс
9:00-20:00				до 15:00		

Минск
"Центральный"
ул. Мичурина, д.3, оф.505
+375 (29) 559 05 52
+375 (29) 647 05 51

Минск
"Уручье"
ул. Шафарнянская, д.18
+375 (29) 637 05 51
+375 (29) 559 05 51

Пн	Вт	Ср	Чт	Пт	Сб	Вс
9:00-17:30						

Привольный
Минский р-н, поселок
Привольный, ул.Мира, д.49
+375 (29) 559 05 53
+375 (17) 501 04 19

ВНИМАНИЕ! В зависимости от объема заказа предоставляются скидки. Чтобы узнать свою скидку - обратитесь с заявкой в любой из наших отделов продаж.

Каркасы калиток (производство ООО "ИЗОМАТ-СТРОЙ")

РОЗНИЧНЫЙ ПРАЙС-ЛИСТ №6

Цены указаны в белорусских рублях с НДС.

*При заказе менее 20 кв.м. стоимость увеличивается на 15%

№	НАИМЕНОВАНИЕ	Ед. изм.	Размер (м) / Цена			
			1,4*3,4	1,4*3,9	1,6*3,4	1,6*3,9
	Толщина металла, мм		1,5	1,5	1,5	1,5
1	Каркас калитки двустворчатой огрунтов.	шт.	370,92	425,50	423,26	486,75
2	Каркас калитки двустворчатой окрашенн.	шт.	404,33	464,47	462,25	531,30

№	НАИМЕНОВАНИЕ	Ед. изм.	1,4*1,0		1,6*1,0	
			1,5	1,5	1,5	1,5
3	Каркас калитки одностворчатой огрунтов.	шт.	155,94		178,21	
4	Каркас калитки одностворчатой окрашенн.	шт.	174,88		200,49	

Комплектация замком - по желанию. В стоимость каркаса не входит.

5	Гарнитура наж.узкий 25/85/8 65-80мм (комплект ручка, замок, цилиндр)	шт.	37,71
6		шт.	

*Каркас комплектуется столбами, изготовленными из трубы электросварной профильной х/к 60*60*2 мм либо 80*60*2мм

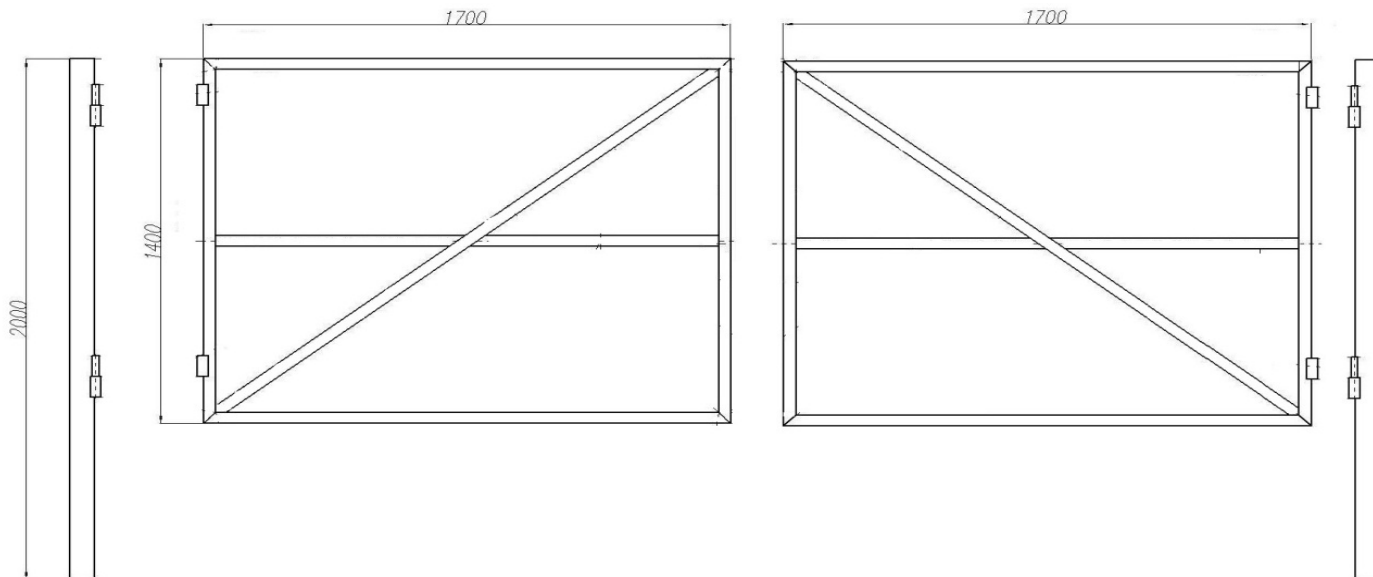

**Срок изготовления - в течение 5-и рабочих дней

***Цветовое решение: по согласованию с заказчиком (в пределах цветовой палитры RAL, используемой для производства профнастила и штакетника)



**БЕЛОРУССКИЙ ПРОИЗВОДИТЕЛЬ
ПРОФНАСТИЛА И МЕТАЛЛОЧЕРЕПИЦЫ
ИЗ АЛЮМОЦИНКА**

Минск
"Центр сов.
пр. Побед
+375 (33) 342 47 42
+375 (29) 342 47 42

Минск
"Центральный"
ул. Мичурина, д.3, оф.505
+375 (29) 559 05 52
+375 (29) 647 05 51

Минск
"Уручье"
ул. Шафарянская, д.18
+375 (29) 637 05 51
+375 (29) 559 05 51

Привольный
Минский р-н, поселок
Привольный, ул.Мира, д.49
+375 (29) 559 05 53
+375 (17) 501 04 19

Пн	Вт	Ср	Чт	Пт	Сб	Вс
9:00-20:00				до 15:00		

Пн	Вт	Ср	Чт	Пт	Сб	Вс
9:00-17:30						

ВНИМАНИЕ! В зависимости от объема заказа предоставляются скидки. Чтобы узнать свою скидку - обратитесь с заявкой в любой из наших отделов продаж.

Водосточные системы производства "ИЗОМАТ-СТРОЙ" РОЗНИЧНЫЙ ПРАЙС-ЛИСТ №7

Цены указаны в белорусских рублях с НДС.

*При заказе менее 20 кв.м. стоимость увеличивается на 15%

Водосточная система прямоугольного сечения "Стандарт"

№	Наименование	Ед.изм.	СТАНДАРТ		ПРЕМИУМ	
			ПОЛИЭСТЕР	МАТОВЫЙ АІZn	ПОЛИЭСТЕР	МАТОВЫЙ АІZn
	Общая толщина материала		0,45 мм	0,5 мм		
1	Желоб водосточный 127*86 L=3 м	м.п.	5,54	6,58		
2	Труба водосточная 76*102 L=2,5 м	м.п.	6,25	7,39		
3	Колено трубы 76*102 мм	шт.	5,35	6,36		
4	Воронка выпускная	шт.	2,45	2,90		
5	Желоб угловой наружный, внутренний	шт.	12,84	15,19		
6	Желоб угловой наружный, внутренний 135 град.	шт.	12,84	15,19		
7	Держатель желоба	шт.	3,95	3,95		
8	Держатель желоба укороченный	шт.	3,77	3,77		
9	Держатель трубы (лапки, штырь)	шт.	2,90	3,43		
10	Держатель трубы штырь 300	шт.	4,00	4,04		
11	Заглушка для желоба (правая, левая)	шт.	1,93	2,30		
12	Защепки 3,2*8	шт.	0,04	0,04		
13	Герметик силиконовый бесцветный	шт.	6,50	6,50		

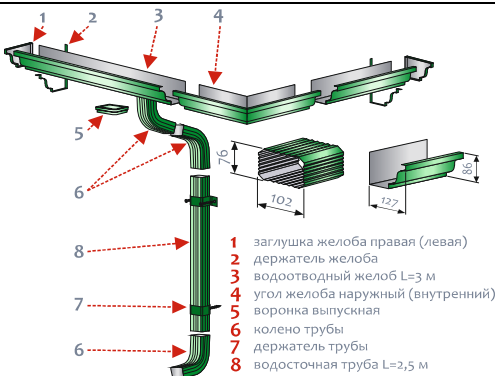

Цвета RAL покрытия ПОЛИЭСТЕР (складская программа)

Цвета RAL покрытия ПОЛИЭСТЕР МАТОВЫЙ (складская программа)

Цвета RAL

RAL 9003	RAL 9005	RAL 9001	RAL 9004	RAL 9006	RAL 9007
RAL 9008	RAL 9009	RAL 9010	RAL 9011	RAL 9012	RAL 9013
RAL 9014	RAL 9015	RAL 9016	RAL 9017	RAL 9018	RAL 9019
RAL 9020	RAL 9021	RAL 9022	RAL 9023	RAL 9024	RAL 9025
RAL 9026	RAL 9027	RAL 9028	RAL 9029	RAL 9030	RAL 9031
RAL 9032	RAL 9033	RAL 9034	RAL 9035	RAL 9036	RAL 9037
RAL 9038	RAL 9039	RAL 9040	RAL 9041	RAL 9042	RAL 9043
RAL 9044	RAL 9045	RAL 9046	RAL 9047	RAL 9048	RAL 9049
RAL 9050	RAL 9051	RAL 9052	RAL 9053	RAL 9054	RAL 9055

В НАЛИЧИИ НА СКЛАДЕ элементы водосточной системы в следующих цветах:

Цвета полиэстер: белый RAL 9003, зеленый RAL 6005, вишневый RAL 3011, коричневый RAL 8017, темно-вишневый RAL 3005, синий RAL 5005.

Матовый полиэстер: коричневый RAL 8017, серый RAL 7024, темно-серый RAL 7016, черный RAL 9005, **т.зеленый RAL 6020, т.вишневый RAL 3005, серо-коричневый RAL 8019**

ЦВЕТА ПОД ЗАКАЗ: производим водосточные системы любого цвета из имеющейся в наличии окрашенной стали по каталогу RAL.

Заказ от 24 м.п. желоба, доплата + 15% к стоимости стандартных складских цветов. Срок изготовления заказа 10 рабочих дней.

Цены указаны в белорусских рублях с НДС.

*При заказе менее 20 кв.м. стоимость увеличивается на 15%

Водосточная система круглого сечения

№	Наименование	Ед.изм.	Оцинковка Zn 140						СТАНДАРТ					ПРЕМИУМ				
			ПОЛИЭСТЕР						МАТОВЫЙ АІZn									
			Zn СТАНДАРТ															
Общая толщина материала			0,5 мм	0,5 мм	0,5 мм	0,5 мм	0,5 мм	0,5 мм	0,45 мм	0,45 мм	0,45 мм	0,45 мм	0,45 мм	0,45 мм	0,45 мм	0,45 мм	0,5 мм	0,5 мм
	Диаметр		100	120	140	150	180	200	100	120	140	150	180	200	100	120		
1	Желоб L=1,25 м	м.п.		5,17		5,96	6,55	7,87		6,31		7,30	8,02	9,64		6,96		
2	Отвод желоба	шт.		8,75		11,59	13,40	13,63		10,67		14,18	16,41	16,69		11,74		
3	Желоб угловой	шт.		9,00		9,23	9,47	9,61		11,00		11,29	11,58	11,77		12,11		
4	Заглушка желоба	шт.		4,07		4,28	4,49	4,70		4,98		5,24	5,50	5,77		5,46		
5	Держатель желоба	шт.		3,62		3,78	4,08	5,17		4,45		4,64	4,99	6,31		4,88		
6	Воронка	шт.		11,36		16,21	16,96	19,90		13,90		17,38	19,84	20,77		24,36		15,29
7	Колено	шт.		6,38		7,14	7,32	9,38		10,79		7,81	8,23	8,74		8,96		7,79
8	Труба L=1,25 м	м.п.		6,67		7,82	8,14	9,32		10,73		8,15	8,87	9,58		9,96		8,96
9	Отмет	шт.		6,41		7,20	7,37	9,47		10,87		7,85	8,32	8,80		9,05		7,85
10	Держатель трубы	шт.		3,01		3,13	3,32	4,21		4,82		3,69	3,76	3,85		4,07		4,04

Характеристики используемых материалов Zn ДАЧНЫЙ, Zn ЭКОНОМ, Zn СТАНДАРТ, Zn СТАНДАРТ ПЛЮС, Zn ПРЕМИУМ, АІZn ПРЕМИУМ, GreenCoat Purex, GreenCoat Pural/Pural Matt смотрите на сайте <https://izomat.by/garanti/>

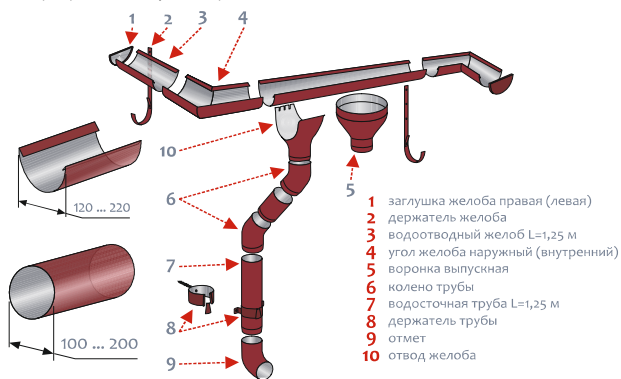

Цвета RAL покрытия ПОЛИЭСТЕР (складская программа)



Цвета RAL покрытия ПОЛИЭСТЕР МАТОВЫЙ (складская программа)



Цвета RAL

RAL 9003	RAL 9005	RAL 9001	RAL 9004	RAL 9006	RAL 9007
RAL 9008	RAL 9009	RAL 9010	RAL 9011	RAL 9012	RAL 9013
RAL 9014	RAL 9015	RAL 9016	RAL 9017	RAL 9018	RAL 9019
RAL 9020	RAL 9021	RAL 9022	RAL 9023	RAL 9024	RAL 9025
RAL 9026	RAL 9027	RAL 9028	RAL 9029	RAL 9030	RAL 9031
RAL 9032	RAL 9033	RAL 9034	RAL 9035	RAL 9036	RAL 9037
RAL 9038	RAL 9039	RAL 9040	RAL 9041	RAL 9042	RAL 9043
RAL 9044	RAL 9045	RAL 9046	RAL 9047	RAL 9048	RAL 9049
RAL 9050	RAL 9051	RAL 9052	RAL 9053	RAL 9054	RAL 9055



**БЕЛУССКИЙ ПРОИЗВОДИТЕЛЬ
ПРОФНАСТИЛА И МЕТАЛЛОЧЕРЕПИЦЫ
ИЗ АЛЮМОЦИНКА**

Минск
"Центр сов" **ОФИС ПЕРЕЕХАЛ**
на Мичурина, 3-505
пр. Побед
+375 (33) 342 47 42
+375 (29) 342 47 42

Пн	Вт	Ср	Чт	Пт	Сб	Вс
9:00-20:00					до 15:00	

Минск
"Центральный"
ул. Мичурина, д.3, оф.505
+375 (29) 559 05 52
+375 (29) 647 05 51

Пн	Вт	Ср	Чт	Пт	Сб	Вс
9:00-17:30						

Минск
"Уручье"
ул. Шафарнянская, д.18
+375 (29) 637 05 51
+375 (29) 559 05 51

Привольный
Минский р-н, поселок
Привольный, ул.Мира, д.49
+375 (29) 559 05 53
+375 (17) 501 04 19

ВНИМАНИЕ! В зависимости от объема заказа предоставляются скидки. Чтобы узнать свою скидку - обратитесь с заявкой в любой из наших отделов продаж.

Водосточная пластиковая система ПОЛИВЕНТ

РОЗНИЧНЫЙ ПРАЙС-ЛИСТ №9

Цены указаны в белорусских рублях с НДС.

*При заказе менее 20 кв.м. стоимость увеличивается на 15%

№	Наименование	Ед. изм.	Цвет	Цена
1	ПВХ воронка желоба	шт	белый, корич.	8,12
		шт	прочие цвета	8,77
2	ПВХ желоб (3м)	шт	белый, корич.	9,56
		шт	прочие цвета	10,76
3	ПВХ заглушка желоба	шт	белый, корич.	2,15
		шт	прочие цвета	2,33
4	ПВХ колено трубы 135°	шт	белый, корич.	5,06
		шт	прочие цвета	5,46
5	ПВХ кронштейн желоба	шт	белый, корич.	1,50
		шт	прочие цвета	1,67
6	ПВХ муфта трубы	шт	белый, корич.	2,76
		шт	прочие цвета	2,98
7	ПВХ слив трубы	шт	белый, корич.	4,80
		шт	прочие цвета	5,18
8	ПВХ соединитель желоба	шт	белый, корич.	4,55
		шт	прочие цвета	4,91
9	ПВХ труба (3м)	шт	белый, корич.	11,27
		шт	прочие цвета	12,70
10	ПВХ угол желоба 90°	шт	белый, корич.	6,98
		шт	прочие цвета	7,54
11	ПВХ хомут трубы	шт	белый, корич.	2,11
		шт	прочие цвета	2,34
12	ПВХ хомут трубы универсальный, L=140мм.	шт	белый, корич.	4,45
		шт	прочие цвета	4,80
13	ТН ПВХ кронштейн желоба металл	шт	белый, корич.	3,53
		шт	прочие цвета	3,53
14	ПВХ угол желоба 135°	шт	белый, корич.	14,39
		шт	прочие цвета	15,54





**БЕЛОРУССКИЙ ПРОИЗВОДИТЕЛЬ
ПРОФНАСТИЛА И МЕТАЛЛОЧЕРЕПИЦЫ
ИЗ АЛЮМОЦИНКА**

Минск
"Центр сов."
пр. Побед
+375 (33) 342 47 42
+375 (29) 342 47 42

ОФИС ПЕРЕЕХАЛ
на Мичурина, 3-505

Минск
"Центральный"
ул. Мичурина, д.3, оф.505
+375 (29) 559 05 52
+375 (29) 647 05 51

Минск
"Уручье"
ул. Шафарнянская, д.18
+375 (29) 637 05 51
+375 (29) 559 05 51

Привольный
Минский р-н, поселок
Привольный, ул.Мира,д.49
+375 (29) 559 05 53
+375 (17) 501 04 19

Пн	Вт	Ср	Чт	Пт	Сб	Вс	Пн	Вт	Ср	Чт	Пт	Сб	Вс							
9:00-20:00							до15:00							9:00-17:30						

ВНИМАНИЕ! В зависимости от объема заказа предоставляются скидки. Чтобы узнать свою скидку - обратитесь с заявкой в любой из наших отделов продаж.

Водосточные системы GRAND LINE

РОЗНИЧНЫЙ ПРАЙС-ЛИСТ №8

Цены указаны в белорусских рублях с НДС.

*При заказе менее 20 кв.м. стоимость увеличивается на 15%

Водосточная система Grand Line® 125x90 из оцинкованной стали с двухсторонним полиуретановым покрытием

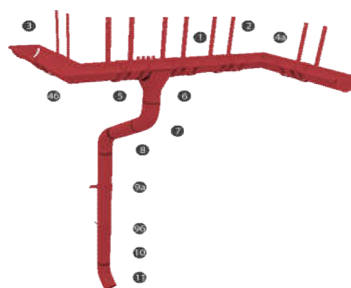

1. Желоб полукруглый
2. Крюк длинный
3. Заглушка желоба
- 4а. Угол желоба внутренний
- 4б. Угол желоба внешний
5. Соединитель желоба
6. Воронка желоба
7. Колено трубы
8. Труба соединительная
- 9а. Кронштейн трубы (на дерево)
- 9б. Кронштейн трубы (на камень)
10. Труба круглая
11. Колено стока

Водосток GL круглого сечения

№	Наименование	Ед. изм.	Granite®	
			125	90
	Диаметр		125	90
1	Желоб полукруглый, 125 мм, 3м, Granite	шт.	26,42	
2	Соединитель желоба GL, 125 мм, Granite	шт.	5,66	
3	Заглушка торцевая универсальная, 125мм, Granite	шт.	4,78	
4	Воронка, 125/90, Granite	шт.	11,03	
5	Крюк длинный 125 мм, Granite (держатель желоба)	шт.	5,05	
6	Крюк короткий 125 мм, Granite (держатель желоба)	шт.	3,94	
7	Труба круглая, 90 мм, 3м, Granite	шт.		35,47
8	Труба круглая соединительная, 90 мм, 1м, Granite	шт.		12,58
9	Колено 60град, 90 мм, Granite	шт.		11,24
10	Колено стока, 90 мм, Granite	шт.		12,08
11	Кронштейн трубы на кирпич, 90 мм, Granite	шт.		6,99
12	Кронштейн трубы на дерево, 90 мм, Granite	шт.		4,76
13	Угол желоба внешний, 135 град, 125мм, Granite	шт.	37,32	
14	Угол желоба внутренний, 135град, 125мм, Granite	шт.	37,32	
15	Угол желоба внешний, 90 град, 125мм, Granite	шт.	24,22	
16	Угол желоба внутренний, 90 град, 125мм, Granite	шт.	24,22	

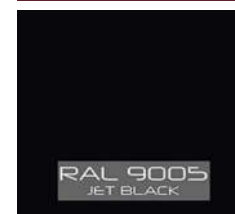
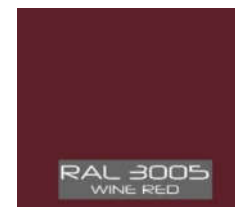
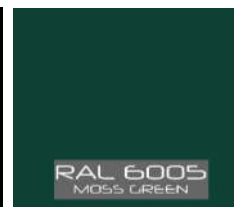

Цвета: 3005 (Вишня), 6005 (Зеленый), 9003 (Белый) - под заказ.

Гарантия на водосточную систему Grand Line®:

- на внешний вид до 10 лет

• на технические характеристики до 25 лет.



**БЕЛОРУССКИЙ ПРОИЗВОДИТЕЛЬ
ПРОФНАСТИЛА И МЕТАЛЛОЧЕРЕПИЦЫ
ИЗ АЛЮМОЦИНКА**

Минск

"Центр совр
пр. Побед

+375 (33) 342 47 42
+375 (29) 342 47 42

**ОФИС ПЕРЕЕХАЛ
на Мичурина, 3-505**

Минск

"Центральный"

ул. Мичурина, д.3, оф.505
+375 (29) 559 05 52
+375 (29) 647 05 51

Минск

"Уручье"

ул. Шафарнянская, д.18
+375 (29) 637 05 51
+375 (29) 550 05 51

Привольный

Минский р-н, поселок
Привольный, ул.Мира,д.49
+375 (29) 559 05 53
+375 (17) 501 04 10

Пн	Вт	Ср	Чт	Пт	Сб	Вс
9:00-20:00				до 15:00		

Пн	Вт	Ср	Чт	Пт	Сб	Вс
9:00-17:30						

Водосток OPTIMA круглого сечения

№	Наименование		Полиэстр		Покрытие
			125	90	
1	Желоб полукруглый 3м Optima	шт	20,52		полиэстер двусторонний
2	Соединитель желоба Optima	шт	4,98		полиэстер
3	Заглушка желоба Optima	шт	3,25		полиэстер
4	Угол желоба внутренний 90° Optima	шт	16,45		полиэстер двусторонний
5	Угол желоба внешний 90° Optima	шт	16,45		полиэстер двусторонний
6	Воронка желоба Optima	шт	9,55		полиэстер
7	Крюк длинный Optima	шт	4,52		полиэстер двусторонний
8	Крюк короткий Optima	шт	3,44		полиэстер двусторонний
9	Труба круглая 3м Optima	шт		27,73	полиэстер
10	Труба круглая 1м Optima	шт		9,27	полиэстер
11	Колено трубы 60° Optima	шт		8,66	полиэстер
12	Колено стока Optima	шт		9,11	полиэстер
13	Кронштейн трубы на кирпич Optima	шт		4,52	полиэстер
14	Кронштейн трубы на дерево Optima	шт		3,25	полиэстер

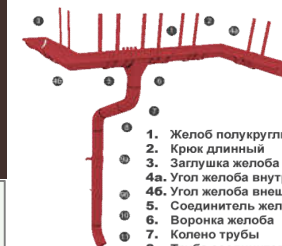

1. Желоб полукруглый
2. Крюк длинный
3. Заглушка желоба
- 4а. Угол желоба внутренний
- 4б. Угол желоба внешний
5. Соединитель желоба
6. Воронка желоба
7. Колено трубы
8. Труба соединительная
- 9а. Кронштейн трубы (на дерево)
- 9б. Кронштейн трубы (на камень)
10. Труба круглая
11. Колено стока



**БЕЛОРУССКИЙ ПРОИЗВОДИТЕЛЬ
ПРОФНАСТИЛА И МЕТАЛЛОЧЕРЕПИЦЫ
ИЗ АЛЮМОЦИНКА**

Минск
"Центр совр. ОФИС ПЕРЕЕХАЛ
пр. Победы на Мичурина, 3-505
+375 (33) 342 47 42
+375 (29) 342 47 42

Минск
"Центральный"
ул. Мичурина, д.3, оф.505
+375 (29) 559 05 52
+375 (29) 647 05 51

Минск
"Уручье"
ул. Шафарьянская, д.18
+375 (29) 637 05 51
+375 (29) 559 05 51

Привольный
Минский р-н, поселок
Привольный, ул.Мира, д.49
+375 (29) 559 05 53
+375 (17) 501 04 19

Пн	Вт	Ср	Чт	Пт	Сб	Вс
9:00-20:00				до15:00		

Пн	Вт	Ср	Чт	Пт	Сб	Вс
9:00-17:30						

ВНИМАНИЕ! В зависимости от объема заказа предоставляются скидки. Чтобы узнать свою скидку - обратитесь с заявкой в любой из наших отделов продаж.

Металлосайдинг

Цены указаны в белорусских рублях с НДС.

РОЗНИЧНЫЙ ПРАЙС-ЛИСТ №10

*При заказе менее 20 кв.м. стоимость увеличивается на 15%

№	НАИМЕНОВАНИЕ	Ед. изм.	СТАНДАРТ				ПРЕМИУМ			
			Zn СТАНДАРТ	Zn СТАНДАРТ ПЛЮС	МАТОВЫЙ СТАНДАРТ	Zn	Zn СТАНДАРТ (Золотой дуб)	AIZn	МАТОВЫЙ AIZn	AIZn (Каштан, Сосна, Золотой дуб)
	Толщина металла		0,45 мм	0,5 мм	0,45 мм	0,45 мм	0,5 мм	0,5 мм	0,45 мм	
	Срок гарантии		5 лет	20 лет	10 лет	5 лет	40 лет	40 лет	40 лет	
1	Сайдинг металлический "Корабельная доска"	м.кв.	13,98 - 12,00	16,07 - 12,70	16,56 - 13,22	21,50 - 18,28	20,59 - 17,50	22,30 - 18,96	23,40 - 19,89	
2	Сайдинг металлический "Блок-Хаус" (тиснение)	м.кв.	16,38 - 13,22	17,61 - 13,91	17,96 - 14,35	21,14 - 17,97	20,88 - 17,75	21,67 - 18,42	23,28 - 19,79	
3	Сайдинг металлический "Евробрус" (гладкий)	м.кв.	16,58 - 13,39	17,72 - 14,02	18,06 - 14,42	21,72 - 18,46	21,44 - 18,22	22,25 - 18,91	23,89 - 20,31	
4	Сайдинг металлический "Евробрус" (тиснение)	м.кв.	16,58 - 13,39	17,72 - 14,02	18,06 - 14,42	21,72 - 18,46	21,44 - 18,22	22,25 - 18,91	23,89 - 20,31	
5	Сайдинг металлический "Евробрус" (перфорация)	м.кв.	16,58 - 13,39	17,72 - 14,02	18,06 - 14,42	21,72 - 18,46	21,44 - 18,22	22,25 - 18,91	23,89 - 20,31	
6	Панель типа "W" в плёнке (250 мм)	м.кв.	19,91		20,72	25,82	23,41	25,30	27,10	
7	Начальная рейка 2,0 м	м.пог.	1,79		1,92	2,65	2,05	2,65	2,58	
8	Завершающая планка 65 мм 2,0 м	м.пог.	2,12		2,30	2,65	2,33	2,65	2,58	
9	J-профиль "Корабельная доска"/"Евробрус" 2,0 м	м.пог.	4,51		4,87	5,03	4,97	5,03	5,33	
10	J-профиль "Блок-Хаус" 2,0 м	м.пог.	4,51		4,87	5,03	4,97	5,03	5,33	
11	Стыковочная планка универсальная "Корабельная доска"/"Евробрус" 2,0 м	м.пог.	5,44		5,86	6,05	5,98	6,05	6,41	
12	Стыковочная планка универсальная "Блок-Хаус" 2,0 м	м.пог.	5,44		5,86	6,05	5,98	6,05	6,41	
13	Стыковочная планка сложная "Корабельная доска"/"Евробрус" 2,0 м	м.пог.	8,14		8,77	9,06	8,95	9,06	9,60	
14	Стыковочная планка сложная "Блок-Хаус" 2,0 м	м.пог.	8,14		8,77	9,06	8,95	9,06	9,60	
15	Планка угла наружного/внутреннего 50 2,0м	м.пог.	4,38		4,72	4,88	4,82	4,88	5,17	
16	Планка угла наружного/внутреннего 75 2,0м	м.пог.	6,35		6,85	7,07	6,99	7,07	7,49	
17	Планка угла внутреннего сложная "Блок-Хаус" 2,0м	м.пог.	8,14		8,77	9,06	8,95	9,06	9,60	
18	Планка угла внутреннего сложная "Корабельная доска"/"Евробрус" 2,0м	м.пог.	8,11		8,77	9,06	8,95	9,06	9,60	
19	Планка угла наружного сложная "Блок-Хаус" 2,0м	м.пог.	10,50		11,33	11,70	11,56	11,70	12,40	
20	Планка угла наружного сложная "Корабельная доска"/"Евробрус" 2,0м	м.пог.	10,50		11,33	11,70	11,56	11,70	12,40	
21	Стыковочная планка 50 мм 2,0 м	м.пог.	1,98		2,12	2,88	2,16	2,42	2,88	
22	Нестандартный элемент отделки	м.кв.	25,00		28,00	36,48	32,00	34,70	37,56	
23	Элемент сложной отделки	м.кв.	34,00		38,00	42,12	42,12	44,00	41,93	

Характеристики используемых материалов Zn ДАЧНЫЙ, Zn ЭКОНОМ, Zn СТАНДАРТ, Zn СТАНДАРТ ПЛЮС, Zn ПРЕМИУМ, AIZn ПРЕМИУМ, GreenCoat Purex, GreenCoat Pural/Pural Matt смотрите на сайте <https://izomat.by/garanti/>

"Корабельная доска"

"Блок-Хаус"

"Евробрус"

Доступные цвета и покрытия



Ширина габаритная – 265 мм.
Ширина монтажная – 235 мм.
Длина – от 200 мм.
Высота профиля – 12 мм.



Ширина габаритная – 370 мм.
Ширина монтажная – 340 мм.
Длина – от 200 мм.
Высота профиля – 27,5 мм.



Ширина габаритная – 364 мм.
Ширина монтажная – 344 мм.
Длина – от 200 мм.
Высота профиля – 15 мм.

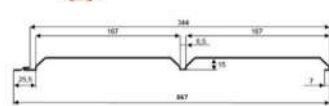
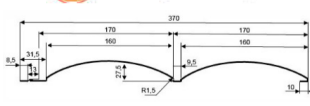
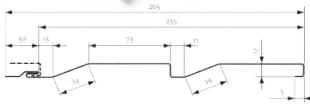

Сосна



Золотой дуб



Каштан

PA 1014	PA 1717	PA 1022	PA 1077	PA 1708
PA 2029	PA 2041	PA 1002	PA 1005	PA 1003
PA 0002	PA 0008	PA 0005	PA 0020	PA 1001
PA 1007	PA 1045	PA 1024	PA 1010	PA 1009
PA 0011	PA 0701	PA 0017	PA 0010	PA 0700
PA 0008	PA 0001	PA 1018	PA 1012	PA 1013

Панель типа W

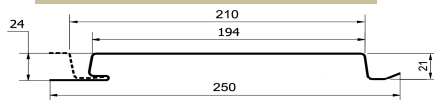



**БЕЛОРУССКИЙ ПРОИЗВОДИТЕЛЬ
ПРОФНАСТИЛА И МЕТАЛЛОЧЕРЕПИЦЫ
ИЗ АЛЮМОЦИНКА**

Минск
"Центр соврем
пр. Победи
+375 (33) 342 47 42
+375 (29) 342 47 42

ОФИС ПЕРЕЕХАЛ
на Мичурина, 9-805

Минск
"Центральный"
ул. Мичурина, д.3, оф.505
+375 (29) 559 05 52
+375 (29) 647 05 51

Минск
"Уручье"
ул. Шафарнянская, д.18
+375 (29) 637 05 51
+375 (29) 559 05 51

Привольный
Минский р-н, поселок
Привольный, ул.Мира,д.49
+375 (29) 559 05 53
+375 (17) 501 04 19

Пн	Вт	Ср	Чт	Пт	Сб	Вс
9:00-20:00				до 15:00		

Пн	Вт	Ср	Чт	Пт	Сб	Вс
9:00-17:30						

ВНИМАНИЕ! В зависимости от объема заказа предоставляются скидки. Чтобы узнать свою скидку - обратитесь с заявкой в любой из наших отделов продаж.

Строительные пленки

РОЗНИЧНЫЙ ПРАЙС-ЛИСТ №11

Цены указаны в белорусских рублях с НДС.

*При заказе менее 20 кв.м. стоимость увеличивается на 15%

№	Вид	Наименование	Описание	Размеры (ширина, м./длина, м./площадь, м2)	Цена	
					за м.кв.	за рулон
1	гидро и пароизоляция - пленки	Flexotex CrossArm	Антиконденсатная гидро- и пароизоляционная пленка. Используется в качестве пароизоляции для создания паронепроницаемого барьера конструкциях скатных крыш и плоских кровель, а также наружных стеновых ограждений и полах. Вес 65 г/м2, температурный режим -40°С +80°С, прочность на разрыв 280Н/5см.	1,5м/20м/30м2	0,68	20,4
		Geobond OPTIMA D85	Универсальный гидро-пароизоляционный материал применяется в конструкции неутепленной кровли, в конструкции плоской кровли для защиты утеплителя и других элементов конструкции от паров изнутри помещения, в конструкции пола на бетонном основании. Вес, г/м2; 85±5, температурный режим -40°С +80°С, прочность на разрыв 150Н/5см.	1,5м/50м/75м2	0,62	46,5
2				1,5м/46м/70м2	0,657	46
3	гидроизоляция - пленки	Strotex SL PP	Антиконденсатная (гидроизоляционная) пленка, предназначена для защиты подкровельного пространства, предохраняет теплоизоляцию от воздействия внешней влаги. Вес 96 г/м2, диффузия водяного пара >40г/м2/24ч, температурный режим -400С +800С, прочность на разрыв 650 Н.	1,5м/50м/75м2	0,79	59,25
		Strotex 110 PP	Антиконденсатная (гидроизоляционная) пленка, предназначена для защиты подкровельного пространства, предохраняет теплоизоляцию от воздействия внешней влаги. Вес 110 г/м2, диффузия водяного пара >40г/м2/24ч, температурный режим -400С +800С, прочность на разрыв 250 Н.	1,5м/50м/75м2	0,85	63,75
4				1,5м/50м/75м2	0,85	63,75
5	пароизоляция - пленки	Strotex SL PI	Пароизоляционная пленка предназначена для создания паронепроницаемого барьера в конструкциях скатных крыш и плоских кровель, а также внешних стеновых ограждений и полах на лагах. Вес 96 г/м2, диффузия водяного пара <0,9г/м2/24ч, температурный режим -400С +800С, прочность на разрыв 650 Н.	1,5м/50м/75м2	0,79	59,25
6		Strotex 110 PI	Пароизоляционная пленка предназначена для создания паронепроницаемого барьера в конструкциях скатных крыш и плоских кровель, а также внешних стеновых ограждений и полах на лагах. Вес 110 г/м2, диффузия водяного пара <0,9 г/м2/24ч, температурный режим -400С +800С, прочность на разрыв 250Н.	1,5м/50м/75м2	0,85	63,75
7		Strotex Al 90	Металлизированная пароизоляционная пленка отражающая тепловую энергию и создающая дополнительный изоляционный эффект. Вес 90 г/м2, диффузия водяного пара <0,5 г/м2/24ч, температурный режим -400С +800С.	1,5м/50м/75м2	1,07	80,25
8	гидроизоляция - трехслойные мембраны	Flexotex Smart Pro	Супердиффузионная трехслойная мембрана, предназначена для защиты подкровельного пространства, предохраняет теплоизоляцию от воздействия внешней влаги. Вес 70 г/м2, паропроницаемость >2000г/м2/24ч, температурный режим -40°С +80°С, прочность на разрыв 130Н/5см.	1,5м/20м/30м2	0,92	27,6
9				1,5м/50м/75м2	0,84	63
10		Strotex 1300 TOPLES	Супердиффузионная трехслойная мембрана, предназначена для защиты подкровельного пространства, предохраняет теплоизоляцию от воздействия внешней влаги. Вес 95 г/м2, диффузия водяного пара >1700г/м2/24ч, температурный режим -300С +1200С, прочность на разрыв 170 Н/5см.	1,5м/50м/75м2	1,01	75,75
11		Strotex 1300 BASIC	Супердиффузионная трехслойная мембрана, предназначена для защиты подкровельного пространства, предохраняет теплоизоляцию от воздействия внешней влаги. Вес 115 г/м2, диффузия водяного пара >1700г/м2/24ч, температурный режим -300С +1200С, прочность на разрыв 205 Н/5см.	1,5м/50м/75м2	1,14	85,5
12				1,5м/50м/75м2	1,33	99,75
13	ветрозащита	Wigofol 100	Ветрозащита WIGOFOL 100 защищает термоизоляцию стен каркасных зданий и вентфасадов от выветривания волокон, запыления, предотвращает выветривание тепла из слоя термоизоляции, удерживая его высокие тепловые показатели. Вес 100 г/м2, диффузия водяного пара >2200г/м2/24ч, температурный режим -300С +1200С, прочность на разрыв 160 Н/5см.	1,5м/50м/75м2	0,95	71,25
14	лента	TAL-50-50	Лента клейкая алюминиевая (скотч). Изготовлена из алюминиевой фольги толщиной 30 микрон с клеем составом горячего нанесения и отделяемого бумажного защитного слоя.	50мм/50м	-	9,5
15		VB 48x30	Двухсторонняя клейкая лента VB 48мм x 30м (двухсторонний скотч) для склеивания паро- гидроизоляционных пленок и мембран	48мм / 30м	-	9,5
16		TECH DR BUTYL	Бутиловая лента предназначена для приклеивания пароизоляции к различным поверхностям и конструкциям: кирпич, блоки, штукатурка, древесина, металл. Возможно использовать для герметизации стыков металлических кровельных покрытий(профнастил, металлочерепица) при малых уклонах кровли. Толщина	15мм x 30м	-	29,9

17	TECH DR BUTYL	Возможно использовать для герметизации стыков металлических кровельных покрытий(профнастил, металлочерепица) при малых уклонах кровли. Толщина материала - 1.5 мм.	15мм x 60м	-	55,2
----	---------------	--	------------	---	------



ЦЗОМАТ
СТРОЙ



**БЕЛОРУССКИЙ ПРОИЗВОДИТЕЛЬ
ПРОФНАСТИЛА И МЕТАЛЛОЧЕРЕПИЦЫ
ИЗ АЛЮМОЦИНКА**

ОФИС ПРОДАЖ
"Центральный"
г. Минск, ул. Мичурина,
д.3, оф. 505
+375 (29) 559 05 52
+375 (29) 647 05 51

izomat@izomat.by

ОФИС ПРОДАЖ
"Уручье"
г. Минск,
ул. Шафарнянская д. 18
+375 (29) 637 05 51
+375 (29) 559 05 51

6370551@izomat.by

РОЗНИЧНЫЙ
"Центр"
г. Минск,
пр. Полюстровский
+375 (33) 342 47 42
+375 (29) 342 47 42

3424742@izomat.by

ОФИС ПЕРЕЕХАЛ
на Мичурина, 3-505

ОФИС ПРОДАЖ/СКЛАД
"Привольный"
Минский р-н,
п. Привольный, ул. Мира, 49
+375 (29) 559 05 53
+375 (17) 501 04 19









5010419@izomat.by

ВНИМАНИЕ! В зависимости от объема заказа предоставляются скидки. Чтобы узнать свою скидку - обратитесь с заявкой в любой из наших отделов продаж.

УТЕПЛИТЕЛИ

ПРАЙС-ЛИСТ №12

Прейскурант цен от 11.07.2019 г.

№	Наименование	Описание	Размеры толщина, м. ширина, м. длина, м.	Ед. изм.	Цена с НДС в белорусских рублях за:			
					м.кв.	упак.	м.куб.	
1	ISOVER Warm House - TWIN (Теплый дом)	Рулоны из минеральной ваты на основе стекловолокна высшего качества, произведенные по запатентованной технологии. Применяется для тепло-и звукоизоляции перекрытий, перегородок, полов по лагам, скатных кровель, каркасных стен; Плотность 10,5 кг/м ³ λ ₂₅ =0,04 Вт/(м.К)	0,05 1,22 5,49 2 шт. (42 рул/ м.пак.)		упак/ 0,67 м ³ / 13,40 м ²	1,65	22,16	33,07
2	ISOVER Special Twin	Рулоны из минеральной ваты на основе стекловолокна высшего качества, произведенные по запатентованной технологии. Применяется для тепло-и звукоизоляции перекрытий, перегородок, полов по лагам, скатных кровель, каркасных стен; Плотность 10,5 кг/м ³ λ ₂₅ =0,04 Вт/(м.К)	0,05 1,22 8,50 2 шт. (30 рул/ м.пак.)		упак/ 1,037 м ³ / 20,740 м ²	1,68	34,92	33,67
3	ISOVER Warm House Slab 50 (Classic-Slab-50) Warm House Slab 100 (Classic-Slab-100)	Лёгкие плиты на основе стекловолокна высшего качества. Эффективный теплоизоляционный материал, который применяется для изоляции вертикальных каркасных конструкций, изоляции "вентилируемых фасадов", теплоизоляции под сайдинг, для утепления полов, перекрытий, крыши и мансард; Плотность 14 кг/м ³ , λ ₂₅ =0,038Вт/(м.К)	0,05 0,61 1,17 14 шт (24 уп./ м.пак.)		упак/ 0,5м ³ / 10 м ²	2,24	22,43	44,86
			0,10 0,61 1,17 7 штук (24 уп./ м.пак.)		упак/ 0,5м ³ / 10 м ²	4,49	22,43	44,86
4	ISOVER Sauna	Легкие рулоны (маты) из минеральной ваты на основе стекловолокна высшего качества, произведенные по запатентованной технологии волокнообразования TEL. Материал каширован полированной алюминиевой фольгой, которая утеплена мелкоячеистой сеткой. Теплоизоляция для стен и потолков в бане или сауне; Плотность 13 кг/м ³ , λ10 не более 0,041Вт/(м.К)	0,05 1,2 12,5 (30 уп./ м.пак.)		упак/ 0,75 м ³ / 15 м ²	3,67	55,00	73,33
5	PAROC eXtra-50; eXtra-100	Лёгкие негорючие плиты из минеральной каменной ваты на основе базальтового волокна. Применяется для изоляции каркасных конструкций и других узлов, где отсутствует нагрузка на материал: наружные стены, скатные кровли, межэтажные перекрытия, мансарды, полы и внутренние перегородки. Плотность 27 кг/м ³ , λрасч=0,037 Вт/(м.К)	0,05 0,61 1,220 16 штук		упак/ 0,595 м ³ / 11,92 м ²	3,10	35,84	62,05
			0,10 0,61 1,220 8 штук		упак/ 0,595 м ³ / 5,95 м ²	6,01	34,71	60,09
6	PAROC eXtra light-50 eXtra light-100	Универсальный теплоизоляционный материал PAROC eXtra light - это негорючая изоляция из каменной ваты . Теплопроводность при 10С равна 0,038. Применяется для тепло-, звукоизоляции и огнезащиты стен, крыши и полов во всех типах зданий. Теплоизоляционная плита гибкая и упругая, отличается легкостью обработки и монтажа. Изоляция не дает усадку и не теряет своих свойств в процессе эксплуатации. Плотность 26 кг/м ³	0,05 0,61 1,220 16 штук		упак/ 0,595 м ³ / 11,92 м ²	2,97	34,37	59,50
			0,10 0,61 1,220 8 штук		упак/ 0,595 м ³ / 5,95 м ²	5,83	33,65	58,25
8	ROCKWOOL Эконом-50 Эконом-100	Легкие базальтовые плиты для тепло- звукоизоляции используются для утепления квартир и домов в ненагружаемых конструкциях. Теплопроводность λ10 = 0,039 Вт/(м·К); Волокна каменной ваты выдерживают температуру до 1000 °С, осуществляя защиту конструкций от огня. Плиты при возгорании помещения не выделяют в воздух тепло и продукты горения. Плотность 27 кг / м ³ .	0,05 0,60 1,0 8 шт		упак/ 0,24 м ³ / 4,8 м ²	2,65	12,70	52,92
			0,10 0,60 1,0 4 шт		упак/ 0,24 м ³ / 2,4 м ²	5,29	12,70	52,92



ИЗОМАТ
СТРОЙ



**БЕЛОРУССКИЙ ПРОИЗВОДИТЕЛЬ
ПРОФНАСТИЛА И МЕТАЛЛОЧЕРЕПИЦЫ
ИЗ АЛЮМОЦИНКА**

ОФИС ПРОДАЖ
"Центральный"
г. Минск, ул. Мичурина,
д.3, оф. 505
+375 (29) 559 05 52
+375 (29) 647 05 51
izomat@izomat.by

ОФИС ПРОДАЖ
"Уручье"
г. Минск,
ул. Шафарнянская д. 18
+375 (29) 637 05 51
+375 (29) 559 05 51
6370551@izomat.by

РОЗНИЧНЫЙ
"Центр"
г. Минск,
пр. Полюстровский
+375 (33) 342 47 42
+375 (29) 342 47 42
3424742@izomat.by

**ОФИС ПЕРЕЕХАЛ
на Мичурина, 3-505**

ОФИС ПРОДАЖ/СКЛАД
"Привольный"
Минский р-н,
п. Привольный, ул. Мира, 49
+375 (29) 559 05 53
+375 (17) 501 04 19
5010419@izomat.by

ВНИМАНИЕ! В зависимости от объема заказа предоставляются скидки. Чтобы узнать свою скидку - обратитесь с заявкой в любой из наших отделов продаж.

Софиты и комплектующие

ПРАЙС-ЛИСТ №13

Прейскурант цен от 11.07.2019 г.



Товар	Рисунок	Цвет	Ширина	Длина	Кол-во шт. в упаковке	Цена в BYN с НДС	
						шт.	м2
Софит		белый	0,300	3,00	10	8,50	9,08
		коричневый (8017) графитовый (7024)				8,50	9,08
Софит "Тимбер-Блок" серия "ДУБ" 		БЕЗ ПЕРФОРАЦИИ: Кантри золотой, кантри натуральный, кантри серебристый	0,230	3,40	10	7,05	9,01
		С ПЕРФОРАЦИЕЙ ЧАСТ И ПОЛН: Кантри золотой, кантри натуральный, кантри серебристый				7,05	9,01

Доборные элементы	Рисунок	Цвет	Длина	Кол-во шт. в упаковке	Цена в BYN с НДС, за шт.
Н-профиль соединительный		белый	3,05	5	10,92
		коричневый, графит			10,92
		фактура timber, кирпич			13,00
J-планка (J-trim)		белый	3,05	20	4,73
		коричневый, графит			4,73
		фактура timber, кирпич			5,46
J-фаска (ветровая доска)		белый	3,05	10	13,48
		коричневый, графит			13,48
		фактура timber, кирпич			15,57



золотистый



натуральный



серебристый



белый



коричневый



графитовый



Изготовим нестандартные изделия из оцинкованной стали с полимерным покрытием по чертежам заказчика.



ЦЗОМАТ
СТРОЙ



**БЕЛОРУССКИЙ ПРОИЗВОДИТЕЛЬ
ПРОФНАСТИЛА И МЕТАЛЛОЧЕРЕПИЦЫ
ИЗ АЛЮМОЦИНКА**

ОФИС ПРОДАЖ
"Центральный"
г. Минск, ул. Мичурина,
д.3, оф. 505
+375 (29) 559 05 52
+375 (29) 647 05 51

izomat@izomat.by

ОФИС ПРОДАЖ
"Уручье"
г. Минск,
ул. Шафарнянская д. 18
+375 (29) 637 05 51
+375 (29) 559 05 51

6370551@izomat.by

РОЗНИЧНЫЙ
"Центр с ОФИС ПЕРЕЕХАЛ
г. Минск, пр. Победителей, 3-505
+375 (33) 342 47 42
+375 (29) 342 47 42

3424742@izomat.by

ОФИС ПРОДАЖ/СКЛАД
"Привольный"
Минский р-н,
п. Привольный, ул. Мира, 49
+375 (29) 559 05 53
+375 (17) 501 04 19

5010419@izomat.by

Цельнометаллическая просечно-вытяжная сетка. Фибра

Прайс-лист № 14

ВНИМАНИЕ! В зависимости от объема заказа предоставляются скидки. Чтобы узнать свою скидку - обратитесь с заявкой в любой из наших отделов продаж.

Прейскурант цен от 11.07.2019 г.

№	Наименование	Описание	Ед.измерения	Цена, руб с НДС
				рулон
1.	ЦПВС 17*40, 10 кв.м.	Сетка ЦПВС изготавливается из оцинкованного холоднокатаного листа путем одновременной просечки и вытяжки металлического листа в ромбовидные ячейки. Применяется: для армирования при штукатурных и облицовочных работах, при работе с декоративным камнем, при армировании огнезащитных материалов и теплоизоляции труб, для изготовления клеток вольеров для домашних животных и птиц.	кв.м / рулон	17,50
2.	ЦПВС 17*40, 20 кв.м.		кв.м / рулон	34,00
3.	ЦПВС 25*50, 12,5 кв.м.		кв.м / рулон	17,65
4.	ЦПВС 25*50, 25 кв.м.		кв.м / рулон	34,73

Согласно ТУ ВУ 190545892.007-2009



T - длина ячейки



S - толщина листа

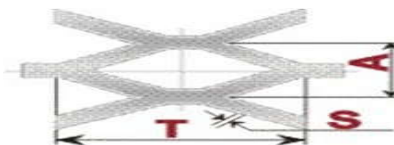

A - ширина ячейки

параметры сетки

ячейка		Высота мм	длина рулона м	материал		ед.изм.	м.кв. в рулоне
(A) ширина, мм	(T) длина, мм			толщина, мм	тип стали		
17	40	1250	16м ± 10%	0,5	Оц.	м.кв.	20
17	40	1250	8м ± 10%	0,5	Оц.	м.кв.	10
25	50	1250	20м ± 10%	0,5	Оц.	м.кв.	25
25	50	1250	10м ± 10%	0,5	Оц.	м.кв.	12,5

ФИБРА

№	Наименование	Описание	Ед.измерения	Цена, руб с НДС
1	ФИБРА анкерная ФЛА-0,9-50	Представляет собой стальную полоску, имеющую на концах анкера в виде сегментов окружности, радиусно сопряженных с прямыми участками полоски. Торцы полоски развернуты относительно друг друга на произвольный угол	кг	1,54
2	ФИБРА волнового профиля ФЛВ-0,9-50	Представляет собой стальную полоску, напоминающую объемную зигзагообразную кривую с рифлением.	кг	1,54

Фибра поставляется в трехслойных мешках из крафт-бумаги по 15 кг, сложенных на европоддонах (60 мешков) и упакованных стрейч-пленкой.





ИЗОМАТ
СТРОЙ



**БЕЛОРУССКИЙ ПРОИЗВОДИТЕЛЬ
ПРОФНАСТИЛА И МЕТАЛЛОЧЕРЕПИЦЫ
ИЗ АЛЮМОЦИНКА**

ОФИС ПРОДАЖ
"Центральный"
г. Минск, ул. Мичурина,
д.3, оф. 505
+375 (29) 559 05 52
+375 (29) 647 05 51

izomat@izomat.by

ОФИС ПРОДАЖ
"Уручье"
г. Минск,
ул. Шафарнянская д. 18
+375 (29) 637 05 51
+375 (29) 559 05 51

6370551@izomat.by

РОЗНИЧНЫЙ
"Центр со
г. Минск,
пр. Побе
+375 (33) 342 47 42
+375 (29) 342 47 42

3424742@izomat.by

**ОФИС ПЕРЕЕХАЛ
на Мичурина, 3-505**

ОФИС ПРОДАЖ/СКЛАД
"Привольный"
Минский р-н,
п. Привольный, ул. Мира, 49
+375 (29) 559 05 53
+375 (17) 501 04 19

5010419@izomat.by

ВНИМАНИЕ! В зависимости от объема заказа предоставляются скидки. Чтобы узнать свою скидку - обратитесь с заявкой в любой из наших отделов продаж.

ЭЛЕМЕНТЫ БЕЗОПАСНОСТИ КРОВЛИ

ПРАЙС - ЛИСТ № 15

Прейскурант цен от 11.07.2019 г.

№	Наименование	Ед. изм.	Стоимость руб с НДС
1	Переходной мостик (дл. 1,25 м.п.) комплект	м.п.	62,49
2	Снегозадержатель трубчатый (дл. 2 или 3 м.п.)	м.п.	22,86
3	Лестница кровельная/стенная (дл. 1,86 м.п.)	м.п.	26,94
4	Поручень для лестницы	комплект	29,50
5	Кронштейн под конёк для лестницы	шт.	3,68
6	Кронштейн кровельный для лестницы	шт.	4,42
7	Кронштейн к стене для лестницы	шт.	12,43
8	Кронштейн подвесной для лестницы	шт.	3,61
9	Ограждение кровли (600*2200 мм)	м.п.	28,07
10	Ограждение кровли (600*2200) со снегозадержателем	м.п.	54,62

ЦВЕТ ЛЮБОЙ ПО КАТАЛОГУ RAL !!!

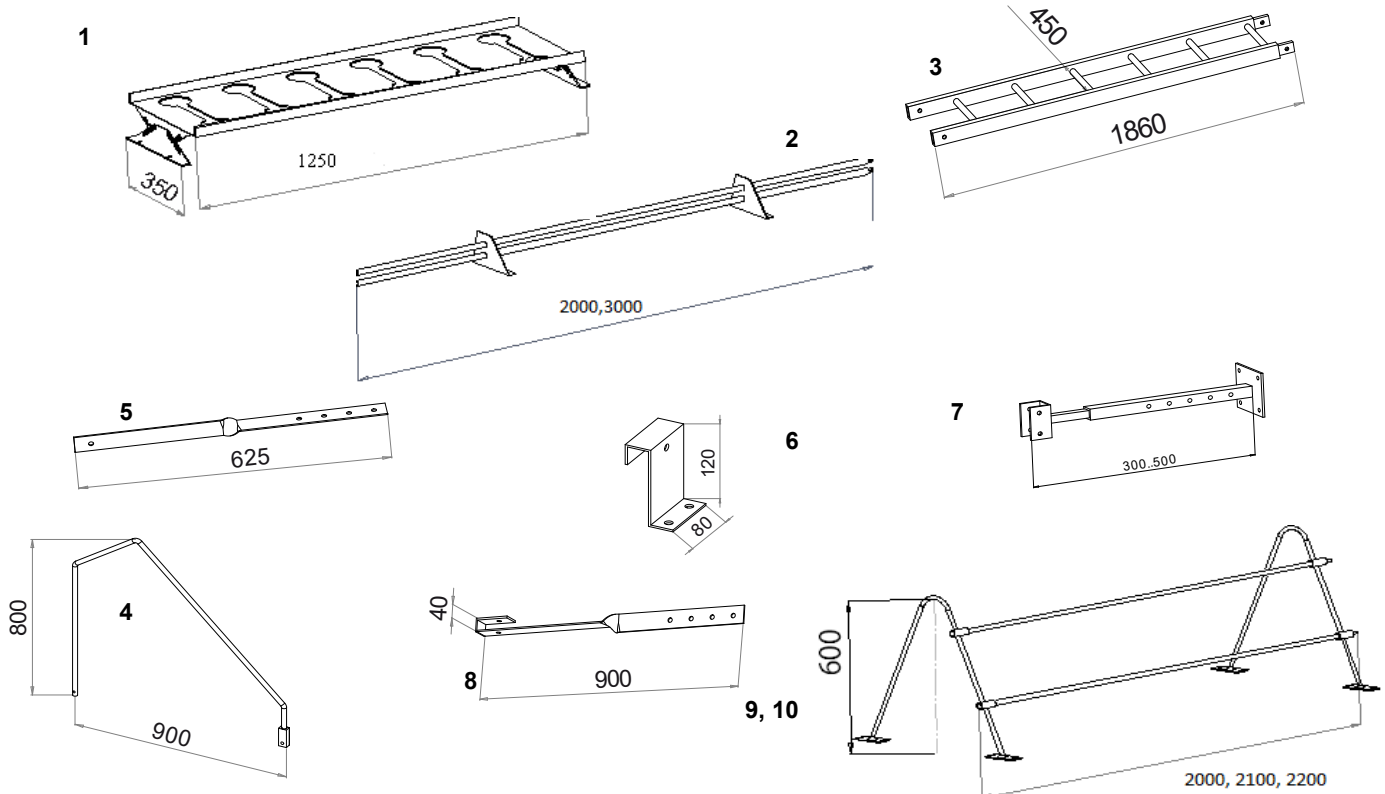



ЦЗОМАТ
СТРОЙ



**БЕЛОРУССКИЙ ПРОИЗВОДИТЕЛЬ
ПРОФНАСТИЛА И МЕТАЛЛОЧЕРЕПИЦЫ
ИЗ АЛЮМОЦИНКА**

ОФИС ПРОДАЖ
"Центральный"
г. Минск, ул. Мичурина,
д.3, оф. 505
+375 (29) 559 05 52
+375 (29) 647 05 51

izomat@izomat.by

ОФИС ПРОДАЖ
"Уручье"
г. Минск,
ул. Шафарнянская д. 18
+375 (29) 637 05 51
+375 (29) 559 05 51

6370551@izomat.by

РОЗНИЦА
"Центральный"
г. Минск,
пр. Мухоморова, д. 1
+375 (33) 342 47 42
+375 (29) 342 47 42

3424742@izomat.by

**ОФИС ПЕРЕЕХАЛ
на Мичурина, 3-505**

ОФИС ПРОДАЖ/СКЛАД
"Привольный"
Минский р-н,
п. Привольный, ул. Мира, 49
+375 (29) 559 05 53
+375 (17) 501 04 19

5010419@izomat.by

ВНИМАНИЕ! В зависимости от объема заказа предоставляются скидки. Чтобы узнать свою скидку - обратитесь с заявкой в любой из наших отделов продаж.

КРОНШТЕЙНЫ (КОСТЫЛИ, ЗАКЛАДНЫЕ)

ПРАЙС-ЛИСТ №16

Прейскурант цен от 11.07.2019 г.

прямой

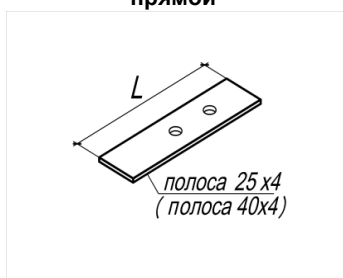

Т-образный

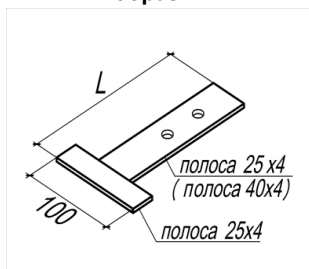

Т-образный

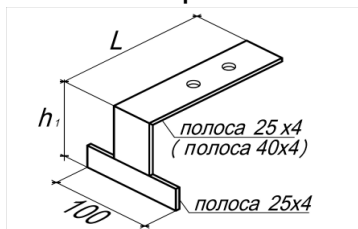

Н-образный

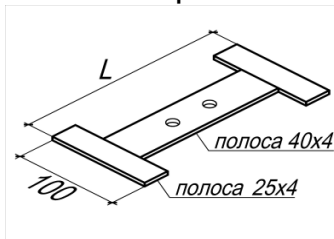

Н-образный

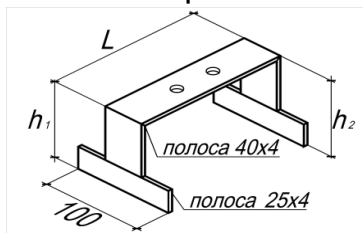

№ п/п	Наименование продукции, краткая характеристика	Ед.изм.	Стоим. в руб. с НДС	Стоим. в руб. с НДС
			Грунтовка	Грунт + краска RAL
Кронштейн прямой (L)				
1	Кронштейн прямой 25*4*100	шт.	2,27	2,35
2	Кронштейн прямой 25*4*150	шт.	2,41	2,52
3	Кронштейн прямой 25*4*200	шт.	2,53	2,69
4	Кронштейн прямой 25*4*250	шт.	2,67	2,87
5	Кронштейн прямой 25*4*300	шт.	2,79	3,04
6	Кронштейн прямой 40*4*400	шт.	3,45	3,77
7	Кронштейн прямой 40*4*500	шт.	3,81	4,21
8	Кронштейн прямой 40*4*600	шт.	4,16	4,65

Кронштейн Т-образный (L) / (L+h1)				
1	Кронштейн Т-образный Т-25*4*100	шт.	3,06	3,22
2	Кронштейн Т-образный Т-25*4*150	шт.	3,19	3,41
3	Кронштейн Т-образный Т-40*4*200	шт.	3,57	3,86
4	Кронштейн Т-образный Т-40*4*250	шт.	3,77	4,12
5	Кронштейн Т-образный Т-40*4*300	шт.	3,98	4,39
6	Кронштейн Т-образный Т-40*4*400	шт.	4,40	4,90
7	Кронштейн Т-образный Т-40*4*500	шт.	4,79	5,43

Кронштейн Н-образный (L) / (h1+L+h2)				
1	Кронштейн Н-образный Н-40*4*300	шт.	4,79	5,28
2	Кронштейн Н-образный Н-40*4*400	шт.	5,24	5,85
3	Кронштейн Н-образный Н-40*4*500	шт.	5,68	6,41
4	Кронштейн Н-образный Н-40*4*600	шт.	6,12	6,97
5	Кронштейн Н-образный Н-40*4*700	шт.	6,56	7,53
6	Кронштейн Н-образный Н-40*4*800	шт.	7,00	8,08
7	Кронштейн Н-образный Н-40*4*900	шт.	7,45	8,64
8	Кронштейн Н-образный Н-40*4*1000	шт.	7,87	9,20
9	Кронштейн Н-образный Н-40*4*1100	шт.	8,32	9,75
10	Кронштейн Н-образный Н-40*4*1200	шт.	8,75	10,32
11	Кронштейн Н-образный Н-40*4*1300	шт.	9,20	10,88
12	Кронштейн Н-образный Н-40*4*1400	шт.	9,63	11,43

Кронштейн крепежный нестандартный (L)				
1	Кронштейн крепежный 4*25	м.п.	6,14	7,10
2	Кронштейн крепежный 4*40	м.п.	7,41	8,61



ЦЗОМАТ
СТРОЙ



**БЕЛОРУССКИЙ ПРОИЗВОДИТЕЛЬ
ПРОФНАСТИЛА И МЕТАЛЛОЧЕРЕПИЦЫ
ИЗ АЛЮМОЦИНКА**

ОФИС ПРОДАЖ
"Центральный"
г. Минск, ул. Мичурина,
д.3, оф. 505
+375 (29) 559 05 52
+375 (29) 647 05 51

izomat@izomat.by

ОФИС ПРОДАЖ
"Уручье"
г. Минск,
ул. Шафарнянская д. 18
+375 (29) 637 05 51
+375 (29) 559 05 51

6370551@izomat.by

РОЗНИЧ
"Центр"
г. Минск,
пр. П...
+375 (33) 342 47 42
+375 (29) 342 47 42

3424742@izomat.by

**ОФИС ПЕРЕЕХАЛ
на Мичурина, 3-505**

ОФИС ПРОДАЖ/СКЛАД
"Привольный"
Минский р-н,
п. Привольный, ул. Мира, 49
+375 (29) 559 05 53
+375 (17) 501 04 19

5010419@izomat.by

ВНИМАНИЕ! В зависимости от объема заказа предоставляются скидки. Чтобы узнать свою скидку - обратитесь с заявкой в любой из наших отделов продаж.

Воздуховоды

ПРАЙС-ЛИСТ № 17

Прейскурант цен от 11.07.2019 г.

Круглые воздуховоды (спирально-навивные ф100-ф1250мм)

Толщина стали, мм	Стоимость 1 м.кв. воздуховода с НДС, рублей		
	из оцинкованной стали		
	Прямые участки	Фасонные части	Фасонные части до ф160мм
0,5	15,18	29,43	46,51
0,55	16,01	32,29	
0,7	20,45	37,04	
1	28,77	48,66	

Прямоугольные воздуховоды

Толщина стали, мм	Стоимость 1м.кв. воздуховода с НДС, рублей	
	из оцинкованной стали	
	Прямые участки	Фасонные части
0,5	16,70	23,73
0,7	20,50	28,90
0,9	27,28	36,81
1	29,76	39,39

В настоящий момент мы изготавливаем и предлагаем следующую продукцию:

- » спирально-навивные воздуховоды круглого сечения Ø 100 – 1250 мм из оцинкованной стали
- » прямоугольные воздуховоды из оцинкованной стали
- » воздуховоды из нержавеющей стали

» элементы систем вентиляции, шумоглушители ГТП и ГТК, дефлекторы, зонты, заслонки, гибкие вставки, фланцы.

**ИЗОМАТ**
СТРОЙ**БЕЛОРУССКИЙ ПРОИЗВОДИТЕЛЬ
ПРОФНАСТИЛА И МЕТАЛЛОЧЕРЕПИЦЫ
ИЗ АЛЮМОЦИНКА**ОФИС ПРОДАЖ
"Центральный"
г. Минск, ул. Мичурина,
д.3, оф. 505
+375 (29) 559 05 52
+375 (29) 647 05 51

izomat@izomat.by

ОФИС ПРОДАЖ
"Уручье"
г. Минск,
ул. Шафарнянская д. 18
+375 (29) 637 05 51
+375 (29) 559 05 51

6370551@izomat.by

РОЗНИЦА
"Центральный"
г. Минск,
ул. Мичурина, д. 3-505
пр. 1
+375 (33) 342 47 42
+375 (29) 342 47 42**ОФИС ПЕРЕЕХАЛ
на Мичурина, 3-505**

3424742@izomat.by

ОФИС ПРОДАЖ/СКЛАД
"Привольный"
Минский р-н,
п. Привольный, ул. Мира, 49
+375 (29) 559 05 53
+375 (17) 501 04 19

5010419@izomat.by

ВНИМАНИЕ! В зависимости от объема заказа предоставляются скидки. Чтобы узнать свою скидку - обратитесь с заявкой в любой из наших отделов продаж.

Системы вентиляции для кровель WIRPLAST(Польша)

Прейскурант цен от 24.07.2019 г.

Наименование	Внешний вид	Марка изделия	Цвет изделия	Примечание	1. Стоимость с НДС, БУН с НДС
Вентиляционный выход неизолированный PERFEKTA Plus K-94 для "сухих" помещений		N02 / S02 N03 / S03 N04 / S04 N05 / S05 N06 / S06 N10 / S10	коричневый 8017 графит 7024 красный 3009 зеленый 6020 черный 9005 Т-коричневый 8019	Диаметр 125 мм тип N - для металлочерепицы Монтерей/Супермонтерей тип S - для металлочерепицы Этерна/Верона/Венеция/Квинта	95,84
Вентиляционный выход изолированный PERFEKTA Plus K-95 для "влажных" помещений		N02 / S02 N03 / S03 N04 / S04 N05 / S05 N06 / S06 N10 / S10	коричневый 8017 графит 7024 красный 3009 зеленый 6020 черный 9005 Т-коричневый 8019	Диаметр 125 мм тип N - для металлочерепицы Монтерей/Супермонтерей тип S - для металлочерепицы Этерна/Верона/Венеция/Квинта	120,94
Вентиляционный выход неизолированный NORMAL Plus K-88 для "сухих" помещений		1402 1403 1404 1405 1406 1410	коричневый 8017 графит 7024 красный 3009 зеленый 6020 черный 9005 Т-коричневый 8019	Диаметр 125 мм тип 14 - для фальцевой кровли	95,84
Вентиляционный выход изолированный NORMAL Plus K-89 для "влажных" помещений		1402 1403 1404 1405 1406 1410	коричневый 8017 графит 7024 красный 3009 зеленый 6020 черный 9005 Т-коричневый 8019	Диаметр 125 мм тип 14 - для фальцевой кровли	120,94
Лента коньковая Geovent		180мм x 5.0м	Т-коричневый 8019	Обеспечивает вентиляцию подкровельного пространства, защищает зону конька от проникновения насекомых, грызунов и пернатых	25,10
		230мм x 5.0м			27,38
		300мм x 5.0м			34,23
Карнизная решетка		80мм x 5.0м	Т-коричневый 8019	Обеспечивает вентиляцию подкровельного пространства, защищает зону карниза от проникновения насекомых, грызунов и пернатых	13,69
Труба гофрированная соединительная D110мм		420мм	черный 9005	Для соединения вентиляционного выхода с системой вентиляции/канализации	17,80
Труба гофрированная соединительная D100/110/125мм		600мм	черный 9005	Для соединения вентиляционного выхода с системой вентиляции/канализации	26,24
Муфта соединительная D110/125мм			черный 9005	Для соединения вентиляционного выхода с системой вентиляции/канализации различных диаметров	11,41

Системы вентиляции для металлических скатных кровель

Наименование	Внешний вид	Марка изделия	Цвет изделия	Габариты, мм	1. Стоимость с НДС, BYN
Проходной элемент МОНТЕ для металлочерепицы с профилем "Монтеррей"		M-14.1 M-14.2 M-14.3 M-14.4 M-14.5 M-14.6 M-14.6.1	Красный Коричневый Зеленый Черный Кирпичный Серый Синий	D= 110/160	32,00
Проходной элемент ЮНИ для фальцованной металлической и мягкой кровли		M-14.13 M-14.14 M-14.15 M-14.16 M-14.17 M-14.18 M-14.18.1	Красный Коричневый Зеленый Черный Кирпичный Серый Синий	D= 110/160	32,00
Колпак VicAir 110 для вентиляционной трубы (неизол.) диаметром 110/500		M-14.26 M-14.27 M-14.28 M-14.29 M-14.30 M-14.31 M-14.31.1	Красный Коричневый Зеленый Черный Кирпичный Серый Синий	D=110	15,50
Колпак VicAir 160 для вентиляционной трубы (изолир.) диаметром 110/160/500		M-14.32 M-14.33 M-14.34 M-14.35 M-14.36 M-14.37 M-14.37.1	Красный Коричневый Зеленый Черный Кирпичный Серый Синий	D=160	28,00
Вентиляционная труба VicAir 110/160/500 изолированная		M-14.44 M-14.45 M-14.46 M-14.47 M-14.48 M-14.49 M-14.49.1	Красный Коричневый Зеленый Черный Кирпичный Серый Синий	D=110 D1=160 H=500	72,60
Вентиляционная труба VicAir 110/500 (неизол.) для канализационного выхода		M-14.38 M-14.39 M-14.40 M-14.41 M-14.42 M-14.43 M-14.43.1	Красный Коричневый Зеленый Черный Кирпичный Серый Синий	D=110 D1=120 H=500	51,50
Труба гофрированная для соединения вентиляционного выхода с канализацией		M-14.25	Черный	D=110	33,00
Вентиляционный выход VicAir 125/160/500 изолированный с колпаком		M-14.91 M-14.92 M-14.93 M-14.94 M-14.95 M-14.96 M-14.97	Красный Коричневый Зеленый Черный Кирпичный Серый Синий	D=125 D1=160 H=500	116,20
Кровельный вентиль ЮНИ-КРВ для фальцованной металлической и мягкой кровли		M-14.78 M-14.79 M-14.80 M-14.81 M-14.82 M-14.83 M-14.83.1	Красный Коричневый Зеленый Черный Кирпичный Серый Синий	280X235	72,60
Кровельный вентиль МОНТЕ-КРВ для металлочерепицы профиля "Монтеррей"		M-14.84 M-14.85 M-14.86 M-14.87 M-14.88 M-14.89 M-14.90	Красный Коричневый Зеленый Черный Кирпичный Серый Синий	280X235	72,60
Универсальная уплотнительная манжета для всех видов кровли		№1	Черный	D=6-50	15,38
		№2		D=30-75	18,46
		№3		D=75-155	29,13
		№4		D=60-100	31,63
		№5		D=102-178	33,69
		№6		D=125-230	49,93
		M-14.64.1		D= 230-395 (размер фланца 500*500)	84,50
		M-14.58		D= 254-502 (размер фланца 600*600)	103,00
		M-14.53		D= 380-760 (размер фланца 850*850)	407,00
		M-14.59		D= 500-1000 (размер фланца 1200*1200)	592,00
Универсальная уплотнительная		M-14.56	черный	D= 6-50 (размер фланца: круглый Ф115)	13,90

уплотнительная
манжета



M-14.57

черный

D= 45-75 (размер фланца: круглый
Ф115)

14,60



ЦЗОМАТ
СТРОЙ



**БЕЛОРУССКИЙ ПРОИЗВОДИТЕЛЬ
ПРОФНАСТИЛА И МЕТАЛЛОЧЕРЕПИЦЫ
ИЗ АЛЮМОЦИНКА**

ОФИС ПРОДАЖ
"Центральный"
г. Минск, ул. Мичурина,
д.3, оф. 505
+375 (29) 559 05 52
+375 (29) 647 05 51

izomat@izomat.by

ОФИС ПРОДАЖ
"Уручье"
г. Минск,
ул. Шафарнянская д. 18
+375 (29) 637 05 51
+375 (29) 559 05 51

6370551@izomat.by

РОЗНИЧ
"Центр"
г. Минск,
пр. П...
+375 (33) 342 47 42
+375 (29) 342 47 42

3424742@izomat.by

**ОФИС ПЕРЕЕХАЛ
на Мичурина, 3-505**

ОФИС ПРОДАЖ/СКЛАД
"Привольный"
Минский р-н,
п. Привольный, ул. Мира, 49
+375 (29) 559 05 53
+375 (17) 501 04 19

5010419@izomat.by

Параметры продольно-поперечной резки рулонной стали.

ПРАЙС-ЛИСТ № 19

Прейскурант цен от 11.07.2019 г.

обновлен 26.03.18г

Толщина металла - 0,5 - 3,0 мм
Максимальная ширина рулона - 1500 мм
Внутренний диаметр рулона - 500 / 600 мм
Масса рулона не более - 8 тонн

Марки стали - 08КП, 08Ю, 08ПС, DX51 - DX53, S250 - S350, другие по согласованию.

ПОПЕРЕЧНАЯ РЕЗКА РУЛОННОЙ СТАЛИ

Цена с НДС за 1 тонну

Толщина листа, мм	Длина листа, м		
	2,0 - 3,5	0,6 - 2,0	0,05 - 0,6
0,4-0,45	84,38	100,78	
0,45-0,5	74,25	88,69	
0,5 - 0,55	67,50	80,63	93,75
0,7 - 1,0	56,25	67,50	80,63
1,2 - 2,0	48,75	56,25	67,50
2,2 - 3,0	41,25	48,75	60,00

Длина листа при поперечном раскрое от 50 до 3500 мм

Возможно изготовление рулонов длиной 12 м.п. при толщине 0,5-0,55 мм

Точность порезки ± 2,0 мм

ПРОДОЛЬНАЯ РЕЗКА РУЛОННОЙ СТАЛИ

Цена с НДС за 1 тонну

Количество полос, шт.	Толщина стали, мм							
	0,4-0,45	0,45-0,5	0,5 - 0,55	0,6 - 0,8	0,9 - 1,0	1,1 - 1,4	1,5 - 2,0	2,1 - 3,0
до 10 полос	79,69	70,13	63,75	58,13	61,88	65,63	75,00	93,75
более 10 полос	86,71	76,31	69,38	63,75	67,50	-	-	-

Минимальная ширина полосы (штрипсы) - 68 мм

Минимальная длина полосы (штрипсы) - 50 м.п.

Максимальное количество продольных резов:

- при толщине стали 0,5 - 1,0 мм - 18 резов

- при толщине стали 1,1 - 3,0 мм - 9 резов

Точность реза ± 0,5 мм

СКИДКИ НА ПОРЕЗКУ РУЛОННОЙ СТАЛИ

При заказе	Толщина	Скидка	Процент
15 тонн и более	скидка	10%	
25 тонн и более	скидка	17%	
60 тонн и более	скидка	22%	



ОФИС ПРОДАЖ "Центральный" г. Минск, ул. Мичурина, д.3, оф. 505 +375 (29) 559 05 52 +375 (29) 647 05 51 izomat@izomat.by	ОФИС ПРОДАЖ "Уручье" г. Минск, ул. Шафарнянская д. 18 +375 (29) 637 05 51 +375 (29) 559 05 51 6370551@izomat.by	РОЗНИЦА "Центральный" г. Минск, пр. Дзержинского +375 (33) 342 47 42 +375 (29) 342 47 42 3424742@izomat.by	ОФИС ПРОДАЖ/СКЛАД "Привольный" Минский р-н, п. Привольный, ул. Мира, 49 +375 (29) 559 05 53 +375 (17) 501 04 19 5010419@izomat.by
--	--	---	--

ОФИС ПЕРЕЕХАЛ на Мичурина, 3-505
ВНИМАНИЕ! В зависимости от объема заказа предоставляются скидки. Чтобы узнать свою скидку - обратитесь с заявкой в любой из наших отделов продаж.

СТАЛЕБОРТ

ПРАЙС-ЛИСТ №20

Прейскурант цен от 11.07.2019 г.

№	Наименование	Описание	Размеры высота, мм длина, мм	Цена с НДС в белорусских рублях за шт.	
				цвет ЗЕМЛЯНОЙ *	цвет RAL 8017 **
1	 СТАЛЕБОРТ	Сталоборт универсальный «НЕВИДИМКА» применяется для формирования прямых и криволинейных границ тротуарной плитки без бетонирования, для обеспечения жесткого упора на этапе ее укладки, вибротрамбования и заполнения швов. Изготовлен из оцинкованной стали с защитным полимерным покрытием. Крепление сталоборта выполняется стальными гвоздями в уплотненное основание, 3 гвоздя на 1 м.п. прямого участка, 4-5 гвоздей на 1 м.п. криволинейного. Для придания радиуса необходимо разрезать соединительные перемычки между опорными пятками сталоборта строительными ножницами. Соединение между собой происходит с помощью вырубленного лепесткового фиксатора. Может использоваться как разделитель разнородных покрытий: мраморная крошка, гравий, кора, как ограничитель газона для цветников, кустов и деревьев. Ширина основания 75мм.	30 1220 (10шт в упаковке)	6,78	7,56
			45 1220 (10шт в упаковке)	7,06	7,88
2		Гвоздь для крепления 250 (цена указана за 1шт)	-	0,18	
3	 ГАЗОН СТАЛЕБОРТ	Сталоборт «ГАЗОН» - разделитель разнородных покрытий: мраморная крошка, гравий, кора, газон. Применяется для формирования прямых и криволинейных границ при благоустройстве и озеленении территории. Ограничитель газона для цветников, кустов и деревьев. Изготовлен из оцинкованной стали с защитным порошковым полимерным покрытием. Для установки сталоборта требуется только резиновый молоток либо киянка. Соединение между собой с помощью вырубленного лепесткового фиксатора. Завальцованная верхняя кромка сталоборта безопасна и исключает возможные порезы.	130 1220 (10шт в упаковке)	8,47	9,46
			160 1220 (10шт в упаковке)	10,54	11,57
			D 600 130 (1 шт в упаковке)	13,00	14,52
			D 900 130 (1 шт в упаковке)	21,00	21,78

* Цвет «ЗЕМЛЯНОЙ» - коричнево-серый с возможной разнооттеночностью в партиях.

** В наличии на складе цвет RAL 8017 (шоколадно-коричневый).

Возможно изготовление сталоборта следующих цветов по каталогу RAL: 1014, 1015, 1018, 3003, 3005, 3009, 3011, 5005, 5002, 5021, 6002, 6005, 6020, 7004, 7005, 7024, 7016, 8004, 8019, 9003, 9002, 9005, 9006 под заказ.



ИЗОМАТ
СТРОЙ



**БЕЛОРУССКИЙ ПРОИЗВОДИТЕЛЬ
ПРОФНАСТИЛА И МЕТАЛЛОЧЕРЕПИЦЫ
ИЗ АЛЮМОЦИНКА**

<p>ОФИС ПРОДАЖ "Центральный" г. Минск, ул. Мичурина, д.3, оф. 505 +375 (29) 559 05 52 +375 (29) 647 05 51 izomat@izomat.by</p>	<p>ОФИС ПРОДАЖ "Уручье" г. Минск, ул. Шафарнянская д. 18 +375 (29) 637 05 51 +375 (29) 559 05 51 6370551@izomat.by</p>	<p>РОЗНИЧНЫЙ "Центр со..." г. Минск, пр. Побе... +375 (33) 342 47 42 +375 (29) 342 47 42 3424742@izomat.by</p>	<p>ОФИС ПЕРЕЕХАЛ на Мичурина, 3-505</p> <p>ОФИС ПРОДАЖ/СКЛАД "Привольный" Минский р-н, п. Привольный, ул. Мира, 49 +375 (29) 559 05 53 +375 (17) 501 04 19 5010419@izomat.by</p>
--	---	---	--

ВНИМАНИЕ! В зависимости от объема заказа предоставляются скидки. Чтобы узнать свою скидку - обратитесь с заявкой в любой из наших отделов продаж.

Заборы-жалюзи
ПРАЙС-ЛИСТ № 21

Прейскурант цен от 11.07.2019 г.

ГАММА (Толщина металла - 0,45/0,5 мм. Цинковый слой - 275 г/м2.)

Вид	Наименование	Ед. Изм.	Характеристика	Цена в белорусских рублях с НДС
	Ламель (оц./сталь 0,45-0,5 мм)	м.п.	Двухсторонний полиэстер (ПЭД)* RAL 3005, 6005, 7024, 8017 25 микрон	3,56
	Ламель (оц./сталь 0,45-0,5 мм)	м.п.	Двухсторонний полиэстер (Матовая поверхность) ПЭД* RAL 7024, 9005 35 микрон	3,73
	Ламель (оц./сталь 0,45-0,5 мм)	м.п.	Двухстороннее полимерное покрытие (глянец/мат) ППЛД* RAL 1014, 1015, 3005, 6005, 7024, 8017, 9002, 9003 100-150 микрон	4,61
	Ламель (оц./сталь 0,45-0,5 мм)	м.п.	PRINTTECH COMBI (односторонний) Античный дуб, 2 сторона - грунт 8017, Дуб МАРАНЬОН, 2 сторона - грунт 1019 35 микрон	4,79
	Ламель (оц./сталь 0,45-0,5 мм)	м.п.	PRINTTECH (двухсторонний) Золотой дуб, Античный дуб, дуб МАРАНЬОН, Multi Gloss 35 микрон	5,57
	Планка П-образная	м.п.	Двухсторонний полиэстер (ПЭД)*	3,92
		м.п.	Двухсторонний полиэстер (Матовая поверхность) ПЭД*	4,10
		м.п.	Двухстороннее полимерное покрытие (глянец/мат) ППЛД*	5,07
		м.п.	Printtech COMBI Античный дуб, дуб МАРАНЬОН	5,27
		м.п.	Printtech (двухсторонний) Золотой дуб, Античный дуб, дуб МАРАНЬОН, Multi Gloss	6,13

ВИОЛА (Толщина металла - 0,45/0,5 мм. Цинковый слой - 275 г/м2.)

Вид	Наименование	Ед. Изм.	Характеристика	Цена в белорусских рублях с НДС
	Ламель (оц./сталь 0,45 мм)	м.п.	Односторонний полиэстер (ПЭС)* RAL 25 микрон	2,98
	Ламель (оц./сталь 0,45 мм)	м.п.	Двухсторонний полиэстер (ПЭД)* RAL 3005, 6005, 7024, 8017 25 микрон	3,16
	Ламель (оц./сталь 0,45 мм)	м.п.	Двухсторонний полиэстер (Матовая поверхность) ПЭД* RAL 7024, 9005 35 микрон	3,32
	Ламель (оц./сталь 0,45 мм)	м.п.	Двухстороннее полимерное покрытие (Глянцевая поверхность) ППЛД* RAL 1014, 1015, 3005, 3009, 3011, 5005, 6005, 7024, 8004, 8017, 9002, 9003 от 80 до 150 микрон	4,34
	Ламель (оц./сталь 0,45 мм)	м.п.	Двухстороннее полимерное покрытие (Матовая поверхность) ППЛДМ* RAL 1014, 1015, 3005, 3009, 6005, 6020, 7016, 7024, 8004, 8017, 9002, 9003, 9005 от 80 до 150 микрон	4,39
	Ламель (оц./сталь 0,45 мм)	м.п.	Printtech COMBI (односторонний) (1 сторона - "Античный дуб", 2 сторона - коричневый грунт 8017) (1 сторона - Дуб МАРАНЬОН, 2 сторона - грунт 1019) 35 микрон	4,34
	Ламель (оц./сталь 0,45 мм)	м.п.	Printtech (двухсторонний) Золотой дуб, Античный дуб, дуб МАРАНЬОН, Multi Gloss 35 микрон	5,23
	Усиливающая Планка	м.п.	Двухсторонний полиэстер (ПЭД)*	2,44
		м.п.	Двухсторонний полиэстер (Матовая поверхность) ПЭД*	2,56
		м.п.	Двухстороннее полимерное покрытие (глянец/мат) ППЛД*	3,34
Планка П-образная	м.п.	Printtech COMBI (односторонний) Античный дуб, дуб МАРАНЬОН	3,34	
	м.п.	Printtech (двухсторонний) Золотой дуб, Античный дуб, дуб МАРАНЬОН, Multi Gloss	4,03	
	м.п.	Двухсторонний полиэстер (ПЭД)*	3,48	
	м.п.	Двухсторонний полиэстер (Матовая поверхность) ПЭД*	3,65	
	м.п.	Двухстороннее полимерное покрытие (глянец/мат) ППЛД*	4,77	
	м.п.	Printtech COMBI (односторонний) Античный дуб, дуб МАРАНЬОН	4,77	
	м.п.	Printtech (двухсторонний) Золотой дуб, Античный дуб, дуб МАРАНЬОН, Multi Gloss	5,75	

ТВИНГО (Толщина металла - 0,45/0,5 мм. Цинковый слой - 275 г/м2.)

Вид	Наименование	Ед. изм.	Характеристика	Цена в белорусских рублях с НДС
	Ламель (оц./сталь 0,45-0,5 мм)	м.п.	Односторонний полиэстер (ПЭС)* Глянecь RAL 1014, 1015, 3005, 3009, 5005, 6005, 7024, 8017 25 микрон	3,65
	Ламель (оц./сталь 0,45-0,5 мм)	м.п.	Односторонний полиэстер (ПЭС)* Мат RAL 1014, 1015, 3005, 3009, 5005, 6005, 7024, 8017 25 микрон	3,86
	Ламель (оц./сталь 0,45-0,5 мм)	м.п.	Двухсторонний полиэстер (Матовая поверхность) ПЭД* Глянecь RAL 7024, 9005 35 микрон	3,90
	Ламель (оц./сталь 0,45-0,5 мм)	м.п.	Двухсторонний полиэстер (Матовая поверхность) ПЭД* Мат RAL 7024, 9005 35 микрон	4,20
	Ламель (оц./сталь 0,45-0,5 мм)	м.п.	Двухстороннее полимерное покрытие (Глянцевая поверхность) ППЛД* RAL 1014, 1015, 3005, 3009, 3011, 5005, 6005, 7024, 8004, 8017, 9002, 9003 100-150 микрон	4,20
	Ламель (оц./сталь 0,45-0,5 мм)	м.п.	Двухстороннее полимерное покрытие (Матовая поверхность) ППЛДМ* RAL 1014, 1015, 3005, 6005, 6020, 7016, 7024, 8004, 8017, 9002, 9003, 9005 100-150 микрон	4,20
	Ламель (оц./сталь 0,45-0,5 мм)	м.п.	PRINTTECH COMBI (односторонний) (1 сторона - Античный дуб, 2 сторона - грунт 8017) (1 сторона - Дуб МАРАНЬОН, 2 сторона - грунт 1019) 35 микрон	4,30
	Ламель (оц./сталь 0,45-0,5 мм)	м.п.	PRINTTECH (двухсторонний) Золотой Дуб, Античный Дуб, Дуб МАРАНЬОН, Multi Gloss 35 микрон	5,50
	Планка П-образная	м.п.	Двухсторонний полиэстер (ПЭД)*	3,48
		м.п.	Двухсторонний полиэстер (Матовая поверхность) ПЭД*	3,65
м.п.		Двухстороннее полимерное покрытие (глянец/мат) ППЛД*	4,77	
м.п.		Printtech COMBI (односторонний) Античный дуб, дуб МАРАНЬОН	4,77	
м.п.		Printtech (двухсторонний) Золотой дуб, Античный дуб, дуб МАРАНЬОН, Multi Gloss	5,75	

Каркас для пролета, труба 20*20	м.кв.		18,72
--	-------	--	-------



ИЗОМАТ
СТРОЙ



**БЕЛОРУССКИЙ ПРОИЗВОДИТЕЛЬ
ПРОФНАСТИЛА И МЕТАЛЛОЧЕРЕПИЦЫ
ИЗ АЛЮМОЦИНКА**

<p>ОФИС ПРОДАЖ "Центральный" г. Минск, ул. Мичурина, д.3, оф. 505 +375 (29) 559 05 52 +375 (29) 647 05 51</p> <p>izomat@izomat.by</p>	<p>ОФИС ПРОДАЖ "Уручье" г. Минск, ул. Шафарнянская д. 18 +375 (29) 637 05 51 +375 (29) 559 05 51</p> <p>6370551@izomat.by</p>	<p>РОЗНИЧ "Центр" г. Минск, пр. П... +375 (33) 342 47 42 +375 (29) 342 47 42</p> <p>3424742@izomat.by</p>	<p>ОФИС ПРОДАЖ/СКЛАД "Привольный" Минский р-н, п. Привольный, ул. Мира, 49 +375 (29) 559 05 53 +375 (17) 501 04 19</p> <p>5010419@izomat.by</p>
--	--	--	--

**ОФИС ПЕРЕЕХАЛ
на Мичурина, 3-505**

ВНИМАНИЕ! В зависимости от объема заказа предоставляются скидки. Чтобы узнать свою скидку - обратитесь с заявкой в любой из наших отделов продаж.

Металлические грядки

ПРАЙС-ЛИСТ № 22

Прейскурант цен от 11.07.2019 г.

Изомат GREEN

Внешний вид	Наименование	Описание	Варианты изготовления	Размеры	Ед. Изм.	Цена в белорусских рублях с НДС
	Грядка металлическая Изомат GREEN 0.7 x 2	Грядки Изомат-GREEN предназначены для выращивания цветов и овощных культур и представляют собой раму, из прочной оцинкованной стали, толщиной 0,5 мм + порошковая окраска 80-100 мкм. Высота стенок 185 мм.	Zn СТАНДАРТ ПЛЮС + ПОРОШКОВАЯ ОКР 80-100 МКМ	0.7 x 2 x 0.185	комплект	40
	Грядка металлическая Изомат GREEN 0.7 x 4			0.7 x 4 x 0.185	комплект	65
	Грядка металлическая Изомат GREEN 0.7 x 6			0.7 x 6 x 0.185	комплект	88
	Грядка металлическая Изомат GREEN 0.7 x 8			0.7 x 8 x 0.185	комплект	113
	Грядка металлическая Изомат GREEN 0.9 x 2			0.9 x 2 x 0.185	комплект	43
	Грядка металлическая Изомат GREEN 0.9 x 4			0.9 x 4 x 0.185	комплект	69
	Грядка металлическая Изомат GREEN 0.9 x 6			0.9 x 6 x 0.185	комплект	94
	Грядка металлическая Изомат GREEN 0.9 x 8			0.9 x 8 x 0.185	комплект	119
	Грядка металлическая Изомат GREEN 1.1 x 2			1.1 x 2 x 0.185	комплект	45
	Грядка металлическая Изомат GREEN 1.1 x 4			1.1 x 4 x 0.185	комплект	72
Грядка металлическая Изомат GREEN 1.1 x 6	1.1 x 6 x 0.185	комплект	96			
Грядка металлическая Изомат GREEN 1.1 x 8	1.1 x 8 x 0.185	комплект	123			
	Сетка противокротовая (ЦПВС 25*10, 10 кв.м.)	Изготавливается из оцинкованного холоднокатаного листа путем одновременной просечки и вытяжки металлического листа в ромбовидные ячейки.		1,25м x 8м / 10 кв.м.	кв.м / рулон	25